



ATMOS

KATALOG ZAPOJENÍ

(ceny platné od 1. 1. 2025)

Nová doba přináší novinky, které **zrychlují a zjednodušují instalaci kotle v kotelně**. Proto firma ATMOS připravila **originální sestavy zapojení**, které je možné zakoupit přímo s kotlem nebo jako příslušenství ke kotli.

Zapojení umožňuje díky svému řešení **rychlou a hlavně správnou instalaci kotle** ve vaší kotelně a **zaručí správné fungování kotle a celého topného systému**.

Profesionální nerezové zapojení pro kotle ATMOS je postavené na potrubí o průměru **35x1,5 mm** a **22x1,5 mm**. Zapojení obsahuje **kotlový okruh** pro udržení minimální teploty vratné vody do kotle (Laddomat X22-1/X22-2, čerpadlová skupina ESBE s termoregulačním ventilem nebo řízeným trojcestným ventilem). **Systémový okruh** vybavený čerpadlovou skupinou ESBE s trojcestným ventilem pro nastavení požadované teploty vody do topného systému podle varianty s nebo bez servopohonu (mimo zapojení F21 a F22).

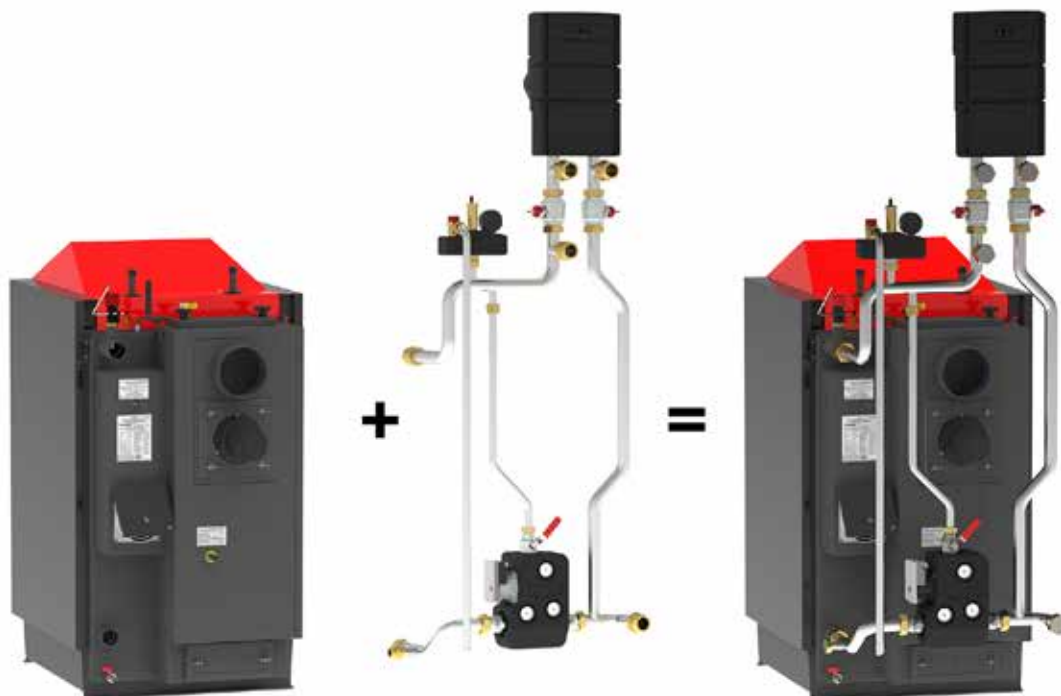

Výhodou originálního zapojení ATMOS je **snadné a rychlé připojení kotle pomocí dvou šroubení** s plochým těsněním. Zapojení obsahuje všechny potřebné komponenty, které vyžaduje výrobce - **kotlový okruh, pojišťovací sestava** (pojišťovací ventil 2,5 bar, odvzdušňovací ventil, manometr), **topný okruh** (dvě čerpadla, dva uzavírací ventily, trojcestný směšovací ventil topného okruhu (mimo zapojení F21 a F22)) a vývody pro připojení akumulčních nádrží a expanzní nádoby.

Zapojení je připraveno pro připojení kotle **přímo do topného systému** nebo pro zapojení kotle **s akumulčními nádržemi**. Zapojení umožňuje u rozsáhlejšího topného systému jeho rozšíření na dva nebo tři topné okruhy zakoupením rozdělovače a potřebné čerpadlové skupiny.

Zapojení ATMOS je správná volba při rekonstrukcích nebo při výstavbě úplně nové kotelny.

POUŽITÉ ARMATURY U ZAPOJENÍ ATMOS

Laddomat X22-1 šroubení vnější ←6/4" ↓1" ←6/4"
 Definice: armatura kotlového okruhu pro ochranu kotle proti nízkoteplotní korozi
 - termoregulační ventil (78/72 °C) / - úsporné čerpadlo WILO
 - šroubení s vnějšími závity s kulovými ventily / - izolační sada s teploměry

Pro Zapojení: kód: P0247
ATMOS F1/F2 Laddomat
ATMOS F12 Laddomat
ATMOS F21/22 Laddomat



Laddomat X22-2 šroubení vnější ←5/4" ←5/4", vnější ↓1"
 Definice: armatura kotlového okruhu pro ochranu kotle proti nízkoteplotní korozi
 - termoregulační ventil (78/72 °C) / - úsporné čerpadlo WILO
 - šroubení s vnějšími závity s kulovými ventily / - izolační sada s teploměry

Pro Zapojení: kód: P0262
ATMOS F31 Laddomat AKU
ATMOS F32 Laddomat AKU



Čerpadlová skupina ESBE GSA211 - rozteč 125 mm - 6/4" / 1"
 Definice: armatura kotlového okruhu pro ochranu kotle proti nízkoteplotní korozi
 - servopohon ESBE ARA 651 - 60 s / 6 Nm (230 V/50 Hz)
 - úsporné čerpadlo WILO
 - kulové ventily s teploměry / - izolace

Pro Zapojení: kód: P0511
ATMOS F3 ESBE
ATMOS F4 ESBE



Čerpadlová skupina ESBE GFA321 - rozteč 90 mm - 1" / 1"
 Definice: armatura kotlového okruhu pro ochranu kotle proti nízkoteplotní korozi
 - termoregulační ventil (70 °C)
 - úsporné čerpadlo WILO
 - kulové ventily s teploměry / izolace

Pro Zapojení: kód: P0509
ATMOS F15 ESBE-PX
ATMOS F16 ESBE-PX
u kotlů DxxP Compact
ATMOS F71 ESBE



Čerpadlová skupina ESBE GSA311 - rozteč 90 mm - 1" / 1"
 Definice: armatura kotlového okruhu pro ochranu kotle proti nízkoteplotní korozi
 - servopohon ESBE ARA 651 - 60 s / 6 Nm (230 V/50 Hz)
 - úsporné čerpadlo WILO
 - kulové ventily s teploměry / izolace

Pro Zapojení: kód: P0508
u kotlů Pxx Compact



Pojišťovací sestava
 Definice: informačně bezpečnostní armatura
 - pojišťovací ventil 2,5 bar
 - odvzdušňovací ventil
 - manometr 4 bar

Pro Zapojení:
do 32 kW - 3/4" → kód: P0246
do 40 kW - 1" → kód: P0249



Čerpadlová skupina ESBE GRA211 - rozteč 125 mm - 6/4" / 1"
 Definice: armatura pro nastavení teploty vody do topného systému
 - směřovaná bez servopohonu - trojcestný ventil s ručním ovládáním
 - úsporné čerpadlo WILO
 - kulové ventily s teploměry / izolace
 - možnost doplnit servopohon

Pro Zapojení: kód: P0538
ATMOS F1/F2 Laddomat
ATMOS F12 Laddomat
ATMOS F31/32 Laddomat AKU



Čerpadlová skupina ESBE GRA211 - rozteč 125 mm - 6/4" / 1"
 Definice: armatura pro nastavení teploty vody do topného systému
 - směřovaná - trojcestný ventil se servopohonem ARA 661 - 120 s
 - úsporné čerpadlo WILO
 - kulové ventily s teploměry / izolace

Pro Zapojení: kód: P0514
ATMOS F3 ESBE
ATMOS F4 ESBE



Čerpadlová skupina ESBE GFA211 - rozteč 125 mm - 6/4" / 1"
 Definice: armatura pro regulaci teploty vody do topného systému (podlahového topení)
 - termostatická - termoregulační ventil 20 - 55 °C
 - úsporné čerpadlo WILO
 - kulové ventily s teploměry / izolace

Pro Zapojení: kód: P0513
příslušenství pro rozšíření zapojení



Čerpadlová skupina ESBE GDA211 - rozteč 125 mm - 6/4" / 1"
 Definice: armatura pro natápění topného systému bez regulace (bojler TUV)
 - přímá (bez směšování)
 - úsporné čerpadlo WILO
 - kulové ventily s teploměry / izolace

Pro Zapojení: kód: P0512
příslušenství pro rozšíření zapojení



Čerpadlová skupina ESBE GRA311 - rozteč 90 mm - 1" / 1"

- Definice: armatura pro nastavení teploty vody do topného systému
- směřovaná bez servopohonu - trojcestný ventil s ručním ovládním
 - úsporné čerpadlo WILO
 - kulové ventily s teploměry / izolace
 - možnost doplnit servopohon

Pro Zapojení: kód: P0533
ATMOS F15/F16 ESBE-PX
u kotlů DxxP Compact
ATMOS F71 ESBE



Čerpadlová skupina ESBE GRA311 - rozteč 90 mm - 1" / 1"

- Definice: armatura pro nastavení teploty vody do topného systému
- směřovaná - trojcestný ventil se servopohonem ARA 661 - 120 s
 - úsporné čerpadlo WILO
 - kulové ventily s teploměry / izolace

Pro Zapojení: kód: P0505
u kotlů Pxx Compact



Čerpadlová skupina ESBE GFA311 - rozteč 90 mm - 1" / 1"

- Definice: armatura pro regulaci teploty vody do topného systému (podlahového topení)
- termostatická - termoregulační ventil 20 - 55 °C
 - úsporné čerpadlo WILO
 - kulové ventily s teploměry / izolace

Pro Zapojení: kód: P0504
příslušenství pro rozšíření zapojení



Čerpadlová skupina ESBE GDA311 - rozteč 90 mm - 1" / 1"

- Definice: armatura pro natápění topného systému bez regulace (bojler TUV)
- přímá (bez směšování)
 - úsporné čerpadlo WILO
 - kulové ventily s teploměry / izolace

Pro Zapojení: kód: P0503
příslušenství pro rozšíření zapojení



Rozdělovač GMA421 - rozteč 125 mm - 6/4" ↑↓ 6/4"

- Definice: armatura pro rozšíření základního zapojení na více topných okruhů
- dvouokruhový
 - izolace

Pro Zapojení: kód: P0515
příslušenství pro rozšíření zapojení



Rozdělovač GMA431 - rozteč 125 mm - 6/4" ↑↓ 6/4"

- Definice: armatura pro rozšíření základního zapojení na více topných okruhů
- tříokruhový
 - izolace

Pro Zapojení: kód: P0516
příslušenství pro rozšíření zapojení



Rozdělovač GMA321 - rozteč 90 mm - 1" ↑↓ 1"

- Definice: armatura pro rozšíření základního zapojení na více topných okruhů
- dvouokruhový
 - izolace

Pro Zapojení: kód: P0506
příslušenství pro rozšíření zapojení



Rozdělovač GMA331 - rozteč 90 mm - 1" ↑↓ 1"

- Definice: armatura pro rozšíření základního zapojení na více topných okruhů
- tříokruhový
 - izolace

Pro Zapojení: kód: P0507
příslušenství pro rozšíření zapojení



Kulový ventil WESA

- Definice: uzavírací armatura - armatura pro doladění průtoků
- 1" pro potrubí 22 x 1,5 mm kód: P0531
 - 6/4" pro potrubí 35 x 1,5 mm kód: P0532

Pro Zapojení:
pro všechna zapojení

mimo
ATMOS F12 Laddomat
ATMOS F21/22 Laddomat



Filtr s magnetem Y R74M (Giacominy) - 5/4"

- Definice: filtrační armatura
- mosazný
 - s vestavěným magnetem

Pro Zapojení: kód: S1653
ATMOS F31/32 Laddomat AKU
ATMOS F71 ESBE



Ploché těsnění / vsuvky

Definice: utěšňování / propojovací tvarovky

- ploché těsnění - 3/4" - 3 mm kód: S1453
- ploché těsnění - 1" - 3 mm kód: S1452 / vsuvky - 1"
- ploché těsnění - 6/4" - 3 mm kód: S1527 / vsuvky - 6/4"
- ploché těsnění - 2" - 3 mm kód: S1532

Pro Zapojení:
pro všechna zapojení

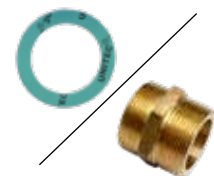

ATMOS F1 Laddomat

pro kotle:

**DC18S, DC22S, DC22SX, DC25S, DC30SX,
C15S, C18S,
AC16S, AC25S**

**Zapojení s Laddomatem 22 a čerpadlovou skupinou
GRA211 s ručně ovládaným trojcestným ventilem pro
jeden topný okruh**

cena bez DPH cena s 21 % DPH

ATMOS F1 Laddomat

45.785,10

55.400,-

(15 - 30 kW)

objednací kód: **P0601**

Složení sady: páteční nerezové potrubí 35 x 1,5 mm, Laddomat X22-1 s kulovými ventily v kotlovém okruhu, čerpadlová skupina ESBE GRA211 bez servopohonu pro systémový okruh, pojišťovací sestava KSG (odvzdušňovací a pojišťovací ventil 2,5 bar - 3/4", manometr), dva kulové ventily 6/4", speciální mosazné vsuvky s plochým těsněním, 6/4" zátky.

INFO - Výška zapojení na instalovaném kotli je 1890 mm. V případě instalace kotle bez akumulární nádrže, lze výšku zapojení snížit vyjmutím T-kusů a kulových ventilů (pod systémovou čerpadlovou skupinou) a tím snížit výšku na 1670 mm.

V případě nízkého stropu lze systémovou čerpadlovou skupinu umístit horizontálně za pomoci příslušenství - **Odbočovací sady potrubí OSD 15 - 40 - 6/4"** - kód: P0651.

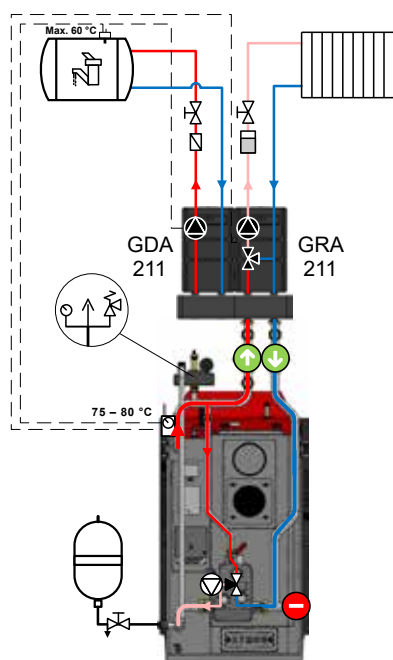

Laddomat X22-1

ATMOS F2 Laddomat

pro kotle:

**DC32S, DC40SX,
DC15GS, DC20GS, DC25GS, DC32GS,
DC18GD, DC25GD, DC30GD**

**Zapojení s Laddomatem 22 a čerpadlovou skupinou
GRA211 s ručně ovládaným trojcestným ventilem pro
jeden topný okruh**

cena bez DPH cena s 21 % DPH

ATMOS F2 Laddomat

46.611,60

56.400,-

(15 - 40 kW)

objednací kód: **P0602**

Složení sady: páteční nerezové potrubí 35 x 1,5 mm, Laddomat X22-1 s kulovými ventily v kotlovém okruhu, čerpadlová skupina ESBE GRA211 bez servopohonu pro systémový okruh, pojišťovací sestava KSG (odvzdušňovací a pojišťovací ventil 2,5 bar - 1", manometr), dva kulové ventily 6/4", speciální mosazné vsuvky s plochým těsněním, 6/4" zátky.

INFO - Výška zapojení na instalovaném kotli je 1965 mm. V případě instalace kotle bez akumulární nádrže, lze výšku zapojení snížit vyjmutím T-kusů a kulových ventilů (pod systémovou čerpadlovou skupinou) a tím snížit výšku na 1745 mm.

V případě nízkého stropu lze systémovou čerpadlovou skupinu umístit horizontálně za pomoci příslušenství - **Odbočovací sady potrubí OSD 15 - 40 - 6/4"** - kód: P0651.

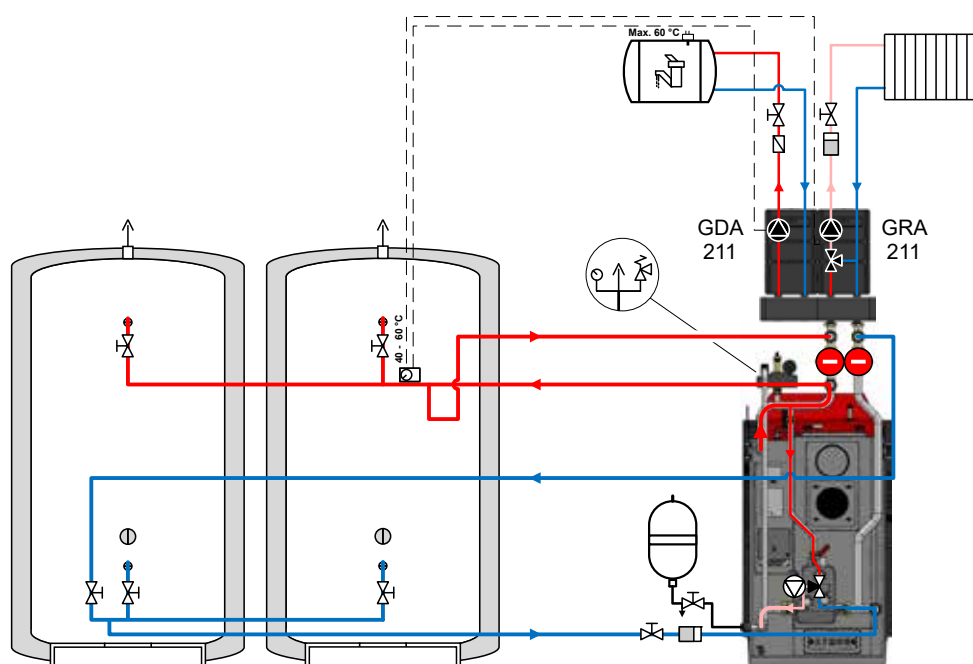

Laddomat X22-1

ATMOS F3 ESBE

pro kotle:

**DC18S, DC22S, DC22SX, DC25S, DC30SX,
C15S, C18S,
AC16S, AC25S**

**Zapojení s čerpadlovou skupinou ESBE GSA211
pro kotlový okruh a čerpadlovou skupinou ESBE
GRA211 v systémovém okruhu s trojcestnými ventily
se servopohonem
- doporučeno pro kotle s regulací ATMOS ACD 03/04**

cena bez DPH cena s 21 % DPH

ATMOS F3 ESBE

48.264,50

58.400,-

(15 - 30 kW)

objednací kód: **P0603**

Složení sady: páteční nerezové potrubí 35 x 1,5 mm, čerpadlová skupina ESBE SA211 se servopohonem (230 V/50 Hz/60 s) pro kotlový okruh, čerpadlová skupina ESBE GRA211 se servopohonem (230 V/50 Hz/120 s) pro systémový okruh, pojišťovací sestava KSG (odvzdušňovací a pojišťovací ventil 2,5 bar - 3/4", manometr), dva kulové ventily 6/4", speciální mosazné vsuvky s plochým těsněním, 6/4" zátky.

INFO - Výška zapojení na instalovaném kotli je 1890 mm. V případě instalace kotle bez akumulární nádrže, lze výšku zapojení snížit vyjmutím T-kusů a kulových ventilů (pod systémovou čerpadlovou skupinou) a tím snížit výšku na 1670 mm.

V případě nízkého stropu lze systémovou čerpadlovou skupinu umístit horizontálně za pomoci příslušenství - **Odbočovací sady potrubí OSD 15 - 40 - 6/4"** - kód: P0651.

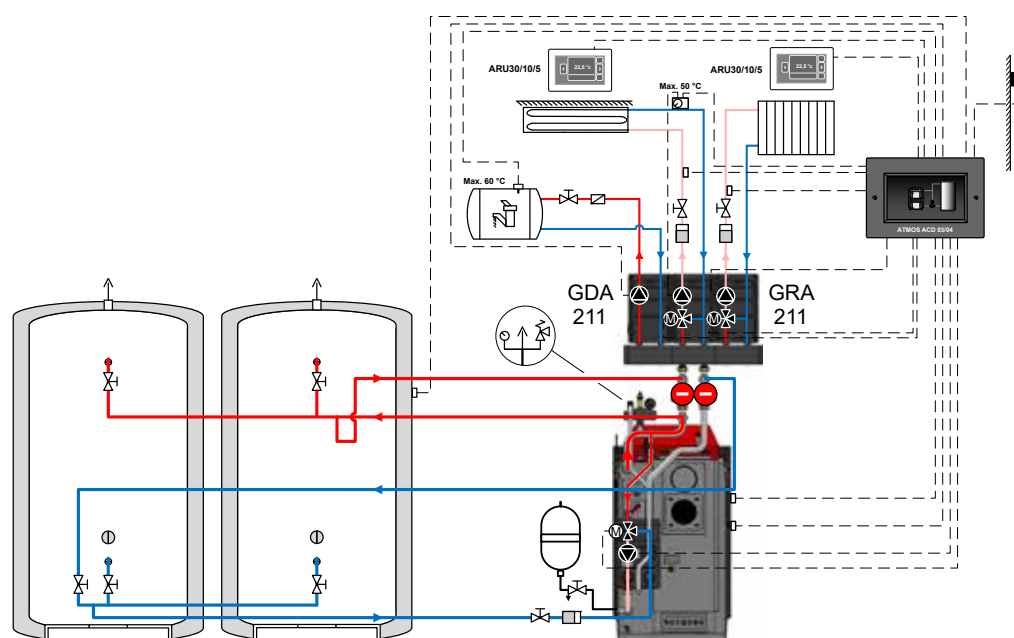

ATMOS F4 ESBE

pro kotle:

**DC32S, DC40SX,
DC15GS, DC20GS, DC25GS, DC32GS,
DC18GD, DC25GD, DC30GD**

**Zapojení s čerpadlovou skupinou ESBE GSA211
pro kotlový okruh a čerpadlovou skupinou ESBE
GRA211 v systémovém okruhu s trojcestnými ventily
se servopohonem
- doporučeno pro kotle s regulací ATMOS ACD 03/04**

cena bez DPH cena s 21 % DPH

ATMOS F4 ESBE

(15 - 40 kW)

objednací kód: **P0604**

48.677,70

58.900,-

Složení sady: páteční nerezové potrubí 35 x 1,5 mm, čerpadlová skupina ESBE GSA211 se servopohonem (230 V/50 Hz/60 s) pro kotlový okruh, čerpadlová skupina ESBE GRA211 se servopohonem (230 V/50 Hz/120 s) pro systémový okruh, pojišťovací sestava KSG (odvzdušňovací a pojišťovací ventil 2,5 bar - 1", manometr), dva kulové ventily 6/4", speciální mosazné vsuvky s plochým těsněním, 6/4" zátky.

INFO - Výška zapojení na instalovaném kotli je 1965 mm. V případě instalace kotle bez akumulární nádrže, lze výšku zapojení snížit vyjmutím T-kusů a kulových ventilů (pod systémovou čerpadlovou skupinou) a tím snížit výšku na 1745 mm.

V případě nízkého stropu lze systémovou čerpadlovou skupinu umístit horizontálně za pomoci příslušenství - **Odbočovací sady potrubí OSD 15 - 40 - 6/4"** - kód: P0651.

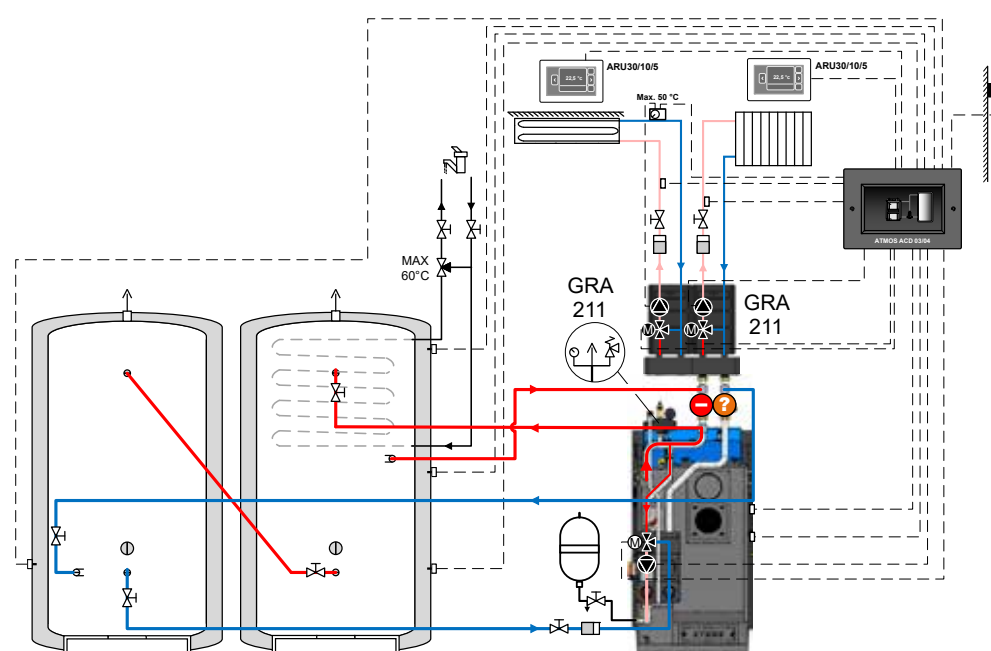
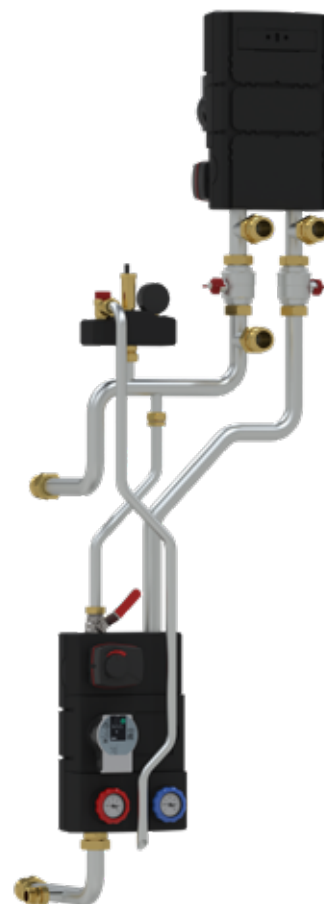

GSA211

ATMOS F15 ESBE-PX

pro kotle:

D10PX

Zapojení s čerpadlovou skupinou ESBE GFA321 (70 °C) pro kotlový okruh a čerpadlovou skupinou ESBE GRA311 (bez servopohonu) s ručně ovládaným trojcestným ventilem pro jeden topný okruh

cena bez DPH cena s 21 % DPH

ATMOS F15 ESBE-PX

48.264,50

58.400,-

(3 - 10 kW)

objednací kód: **P0615**

Složení sady: páteřní nerezové potrubí 22 x 1,5 mm, čerpadlová skupina ESBE GFA321 s termoregulačním ventilem (70 °C) pro kotlový okruh, čerpadlová skupina ESBE GRA311 (bez servopohonu) pro systémový okruh, pojišťovací sestava KSG (odvzdušňovací a pojišťovací ventil 2,5 bar, manometr), dva kulové ventily 1", speciální mosazné vsuvky s plochým těsněním, 1" zátky.

INFO - Výška zapojení na instalovaném kotli je 1645 mm.

V případě nízkého stropu lze systémovou čerpadlovou skupinu umístit horizontálně za pomoci příslušenství - **Odbočovací sady potrubí OSP 10 - 25 - 1"** - kód: P0652.

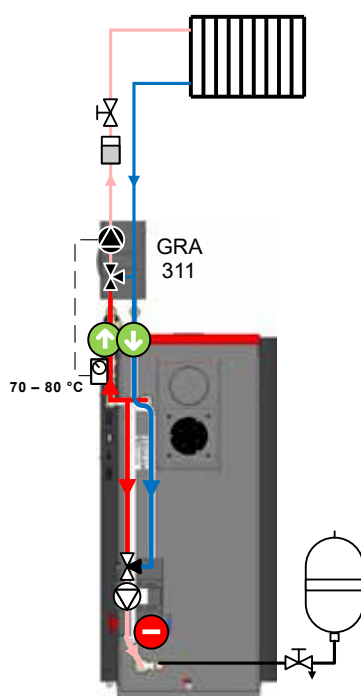

GRA311



GFA321

ATMOS F16 ESBE-PX

pro kotle:

D15PX, D20PX, D25PX

Zapojení s čerpadlovou skupinou ESBE GFA321 (70 °C) pro kotlový okruh a čerpadlovou skupinou ESBE GRA311 (bez servopohonu) s ručně ovládaným trojcestným ventilem pro jeden topný okruh

cena bez DPH cena s 21 % DPH

ATMOS F16 ESBE-PX

49.090,90

59.400,-

(4,5 - 24 kW)

objednací kód: P0616

Složení sady: páteřní nerezové potrubí 22 x 1,5 mm, čerpadlová skupina ESBE GFA321 (70 °C) s termoregulačním ventilem pro kotlový okruh, čerpadlová skupina ESBE GRA311 (bez servopohonu) pro systémový okruh, pojišťovací sestava KSG (odvzdušňovací a pojišťovací ventil 2,5 bar, manometr), dva kulové ventily 1", speciální mosazné vsuvky s plochým těsněním, 1" zátky.

INFO - Výška zapojení na instalovaném kotli je 1845 mm.

V případě nízkého stropu lze systémovou čerpadlovou skupinu umístit horizontálně za pomoci příslušenství - **Odbočovací sady potrubí OSP 10 - 25 - 1"** - kód: P0652.

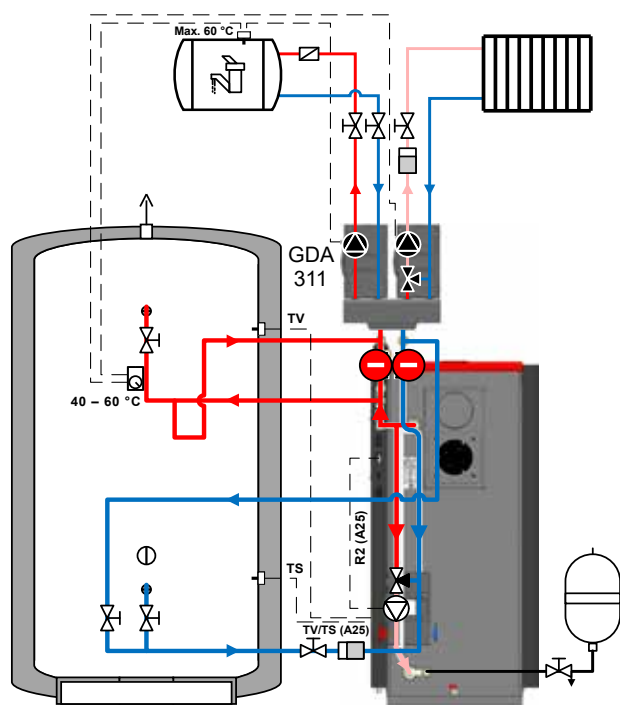

ATMOS F21 Laddomat

pro kotle:

**DC18S, DC22S, DC22SX, DC25S, DC30SX,
C15S, C18S,
AC16S, AC25S**

Zapojení (pouze kotlový okruh) s Laddomatem 22

cena bez DPH cena s 21 % DPH

ATMOS F21 Laddomat 29.669,40 35.900,-
(15 - 30 kW)
objednávací kód: **P0621**

Složení sady: páteřní nerezové potrubí 35 x 1,5 mm, Laddomat X22-1 s kulovými ventily v kotlovém okruhu, pojišťovací sestava KSG (odvzdušňovací a pojišťovací ventil 2,5 bar - 3/4", manometr), dva kulové ventily 6/4", speciální mosazné vsuvky s plochým těsněním, 6/4" zátky.

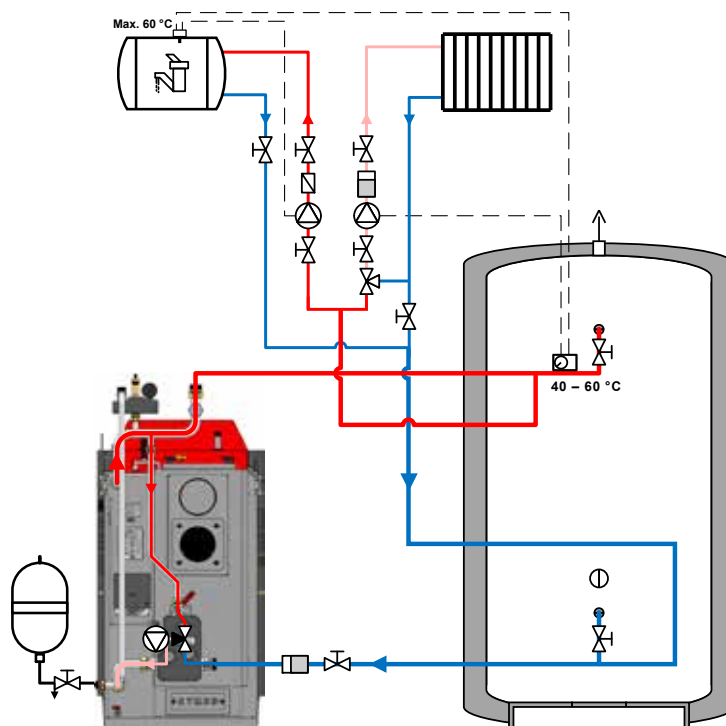

standardní amatury



(není součástí dodávky)



Laddomat X22-1

ATMOS F22 Laddomat

pro kotle:

**DC32S, DC40SX,
DC15GS, DC20GS, DC25GS, DC32GS,
DC18GD, DC25GD, DC30GD**

Zapojení (pouze kotlový okruh) s Laddomatem 22

cena bez DPH cena s 21 % DPH

ATMOS F22 Laddomat

(15 - 40 kW)

objednací kód: **P0622**

Složení sady: páteřní nerezové potrubí 35 x 1,5 mm, Laddomat X22-1 s kulovými ventily v kotlovém okruhu, pojišťovací sestava KSG (odvzdušňovací a pojišťovací ventil 2,5 bar - 1", manometr), dva kulové ventily 6/4", speciální mosazné vsuvky s plochým těsněním, 6/4" zátky.

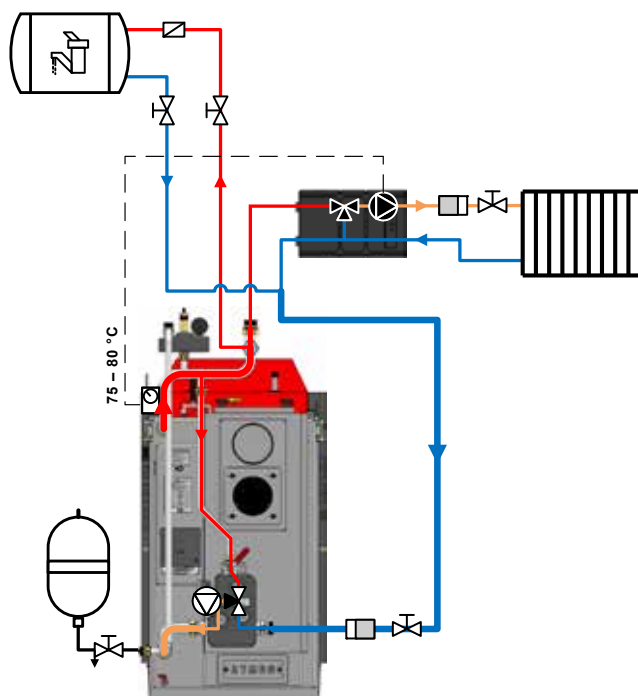
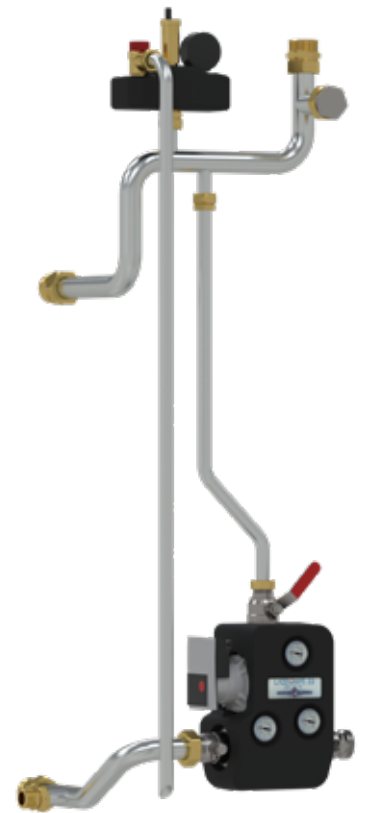

GRA211



(není součástí dodávky)



Laddomat X22-1

ATMOS F12 Laddomat

univerzální zapojení

pro kotle:

**DC18S, DC22S, DC22SX, DC25S, DC30SX, DC32S, DC40SX,
DC15GS, DC20GS, DC25GS, DC32GS,
DC18GD, DC25GD, DC30GD
C15S, C18S, C25ST, C32ST,
AC16S, AC25S,
DC18SP, DC25SP, DC30SPX, DC32SP**

Zapojení (pouze kotlový okruh) s Laddomatem 22 a nezapojenou čerpadlovou skupinou GRA211 s ručně ovládaným trojcestným ventilem pro jeden topný okruh

cena bez DPH

cena s 21 % DPH

ATMOS F12 Laddomat

44.793,40

54.200,-

(15 - 40 kW)

objednací kód: **P0612**

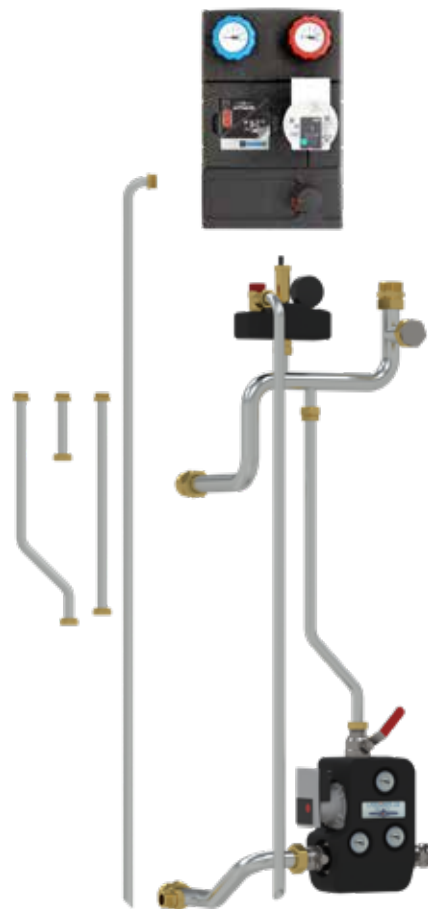

Složení sady: páteřní nerezové potrubí 35 x 1,5 mm, Laddomat X22-1 s kulovými ventily v kotlovém okruhu, nezapojená samostatná čerpadlová skupina ESBE GRA211 bez servopohonu pro systémový okruh, pojišťovací sestava KSG (odvzdušňovací a pojišťovací ventil 2,5 bar, manometr), speciální mosazné vsuvky s plochým těsněním, 6/4" zátky, sada trubek pro různé varianty kotlů.

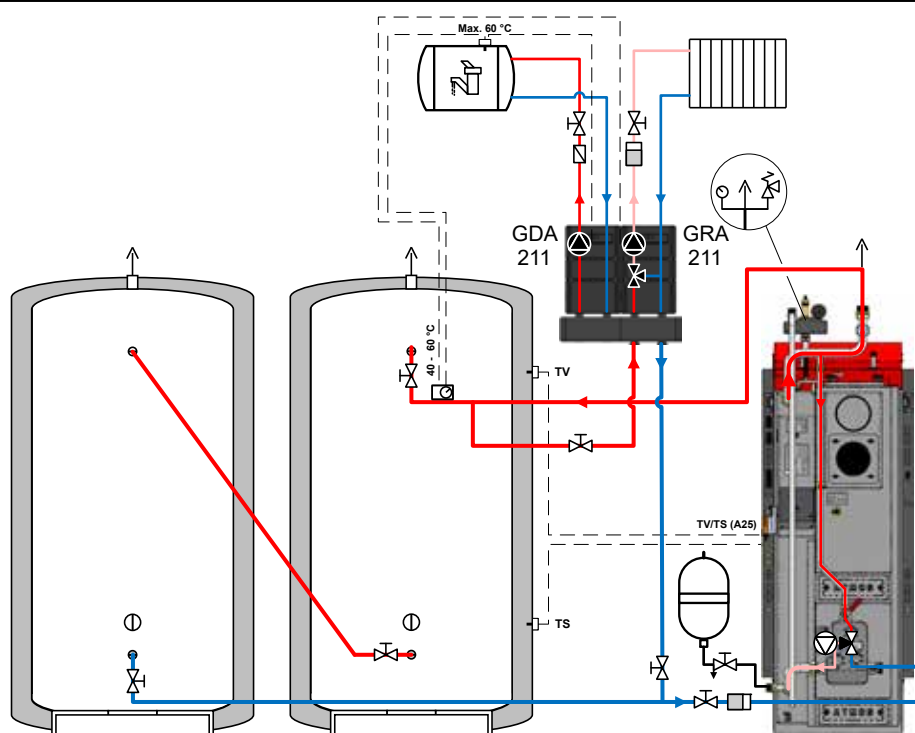

ATMOS F71 ESBE

Zapojení pro systémy bez akumulční nádrže do 32 kW

pro kotle:

DC18S, DC22S, DC25S, DC30SX,

C15S, C18S, AC16S, AC25S,

C25ST, C32ST + PSC 10 - 30

DC15GS, DC20GS, DC25GS, DC32GS + PSGS 10 - 32

Zapojení s čerpadlovou skupinou ESBE GFA321 (70 °C) pro kotlový okruh a čerpadlovou skupinou ESBE GRA311 (bez servopohonu) s ručně ovládaným trojcestným ventilem pro jeden topný okruh

cena bez DPH cena s 21 % DPH

ATMOS F71 ESBE

35 454,50

42 900,-

(16 - 32 kW)

objednací kód: **P0671**

Prodlužovací sada PSC 10 - 30

1.636,40

1.980,-

objednací kód: **P0657**

Prodlužovací sada PSGS 10 - 32

983,50

1.190,-

objednací kód: **P0658**

Složení sady: páteřní nerezové potrubí Ø 35 x 1,5 mm, čerpadlová skupina ESBE GFA321 s termoregulačním ventilem (70 °C) pro kotlový okruh, čerpadlová skupina ESBE GRA311 (bez servopohonu) pro systémový okruh, pojišťovací sestava KSG (odvzdušňovací a pojišťovací ventil 2,5 bar, manometr), dva kulové ventily 6,4“, 5,4“ filtr s magnetem, speciální mosazné vsuvky s plochým těsněním, 1“ zátky.

INFO - pro kotle C25ST, C32ST nutno dokoupit prodlužovací sadu potrubí PSC 10 - 30.

- pro kotle DC15GS, DC20GS, DC25GS, DC32GS nutno dokoupit prodlužovací sadu PSGS 10 - 32.

INFO - Výška zapojení na instalovaném kotli je 1668 mm (CxxST - 1913 mm / DCxxGS - 1745 mm).

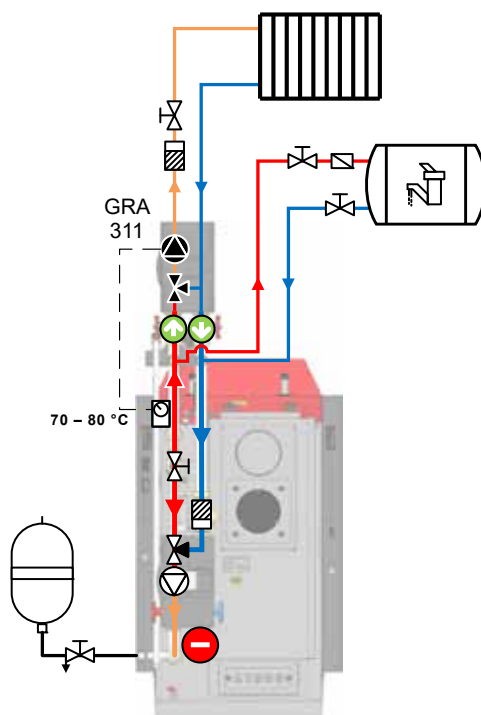

GRA311



GFA321

INFO - Při tomto zapojení je bojler pro ohřev TUV nabíjen čerpadlem v kotlovém okruhu (čerpadlovou skupinou ESBE GFA321) během provozu kotle.

Teplota vody v bojleru odpovídá provozní teplotě kotle.

ATMOS F2 Laddomat

prodlužovací sada potrubí PSC 25 - 35

pro kotle:

C25ST

C32ST

Zapojení s Laddomatem 22 a čerpadlovou skupinou GRA211 s ručně ovládaným trojcestným ventilem pro jeden topný okruh

cena bez DPH

cena s 21 % DPH

ATMOS F2 Laddomat

46.611,60

56.400,-

(15 - 40 kW)

objednací kód: **P0602**

+

Prodlužovací sada potrubí PSC 25 - 35

1.528,90

1.850,-

objednací kód: **P0650**

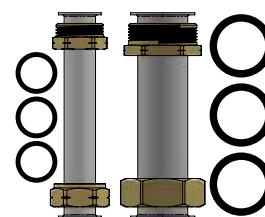

Složení sady: 1x propojovací trubka 22 x 1,5 mm
1x propojovací trubka 35 x 1,5 mm

3x ploché těsnění 1" - 3 mm
3x ploché těsnění 6/4" - 3 mm



C25ST, C32ST

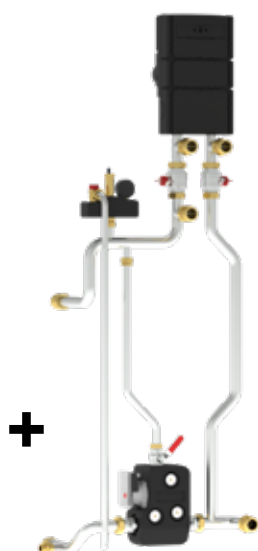

ATMOS F2 Laddomat

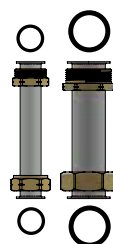

PSC 25 - 35



ATMOS F2 Laddomat

prodlužovací sada potrubí PSC 40 - 50

pro kotle:

C40S

DC40GS

Zapojení s Laddomatem 22 a čerpadlovou skupinou GRA211 s ručně ovládaným trojcestným ventilem pro jeden topný okruh

cena bez DPH

cena s 21 % DPH

ATMOS F2 Laddomat

46.611,60

56.400,-

(15 - 40 kW)

objednací kód: **P0602**

+

Prodlužovací sada potrubí PSC 40 - 50

2.413,20

2.920,-

objednací kód: **P0653**

Složení sady: 1x propojovací trubka 22 x 1,5 mm
1x propojovací trubka 35 x 1,5 mm

3x ploché těsnění 1" - 3 mm
3x ploché těsnění 6/4" - 3 mm
2x redukovaná vsuvka 2"↔6/4"

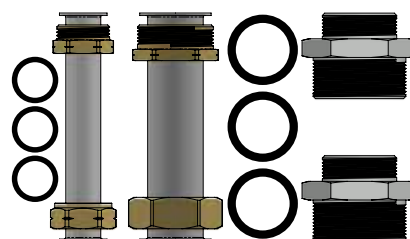

C40S, DC40GS

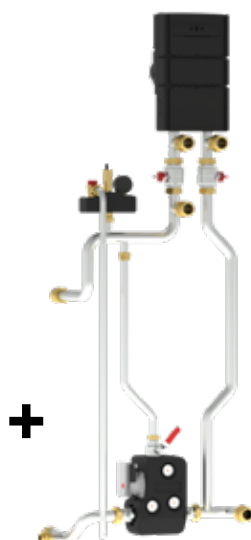

ATMOS F2 Laddomat

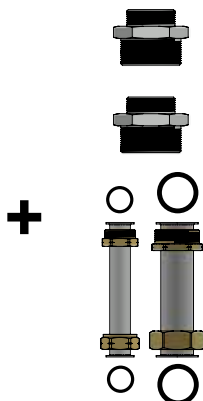

PSC 40 - 50



ATMOS F2 Laddomat

prodlužovací sada potrubí PSGD 40 - 50

pro kotle:

DC40GD

Zapojení s Laddomatem 22 a čerpadlovou skupinou GRA211 s ručně ovládaným trojcestným ventilem pro jeden topný okruh

cena bez DPH cena s 21 % DPH

ATMOS F2 Laddomat

46.611,60

56.400,-

(15 - 40 kW)

objednací kód: **P0602**

+

Prodlužovací sada potrubí PSGD 40 - 50

3.293,40

3.985,-

objednací kód: **P0654**

Složení sady: 1x propojovací trubka 22 x 1,5 mm
3x propojovací trubka 35 x 1,5 mm

3x ploché těsnění 1" - 3 mm
5x ploché těsnění 6/4" - 3 mm
2x redukovaná vsuvka 2" ↔ 6/4"

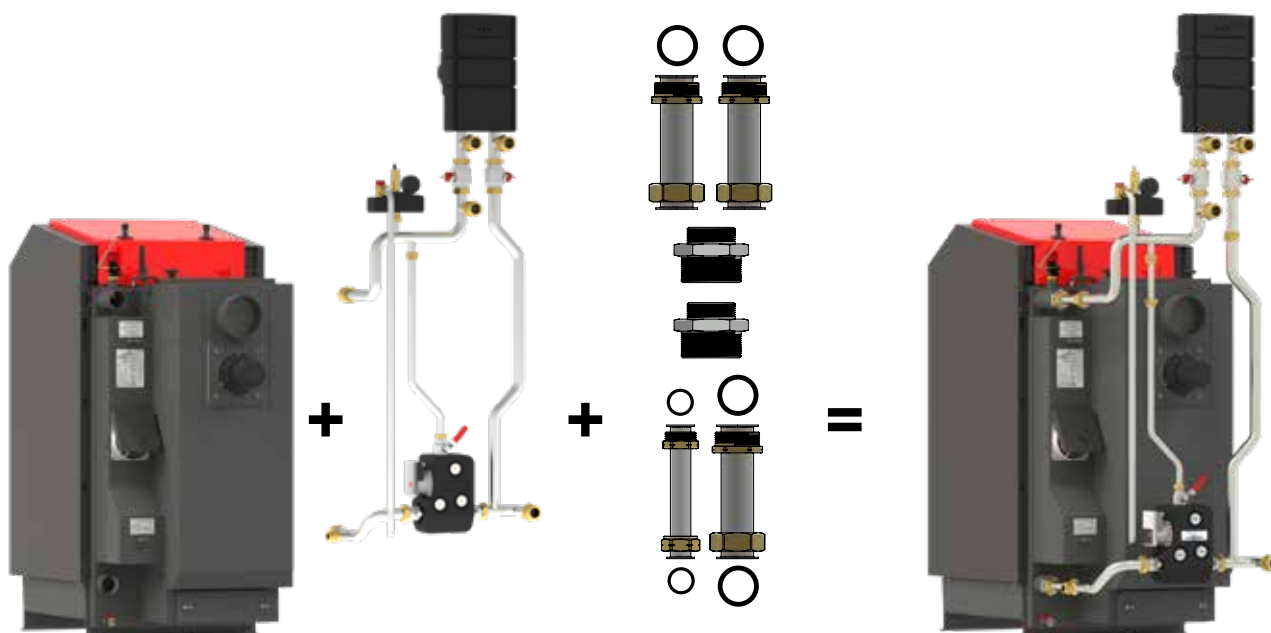
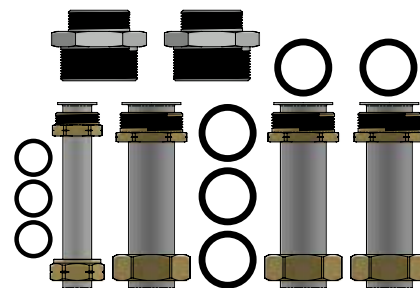

DC40GD

ATMOS F2 Laddomat

PSGD 40 - 50

ATMOS F2 Laddomat

prodlužovací sada potrubí PSP 20 - 40

Speciální zapojení pro kotle:

D20P

D30P

D40P

Zapojení s Laddomatem 22 a čerpadlovou skupinou GRA211 s ručně ovládaným trojcestným ventilem pro jeden topný okruh

cena bez DPH cena s 21 % DPH

ATMOS F2 Laddomat

46.611,60

56.400,-

(15 - 40 kW)

objednací kód: **P0602**

+

Prodlužovací sada potrubí PSP 20 - 40

1.892,60

2.290,-

objednací kód: **P0655**

Složení sady: 1x propojovací trubka 22 x 1,5 - 747 mm
1x propojovací trubka 35 x 1,5 - 128 mm

3x ploché těsnění 1" - 3 mm
3x ploché těsnění 6/4" - 3 mm

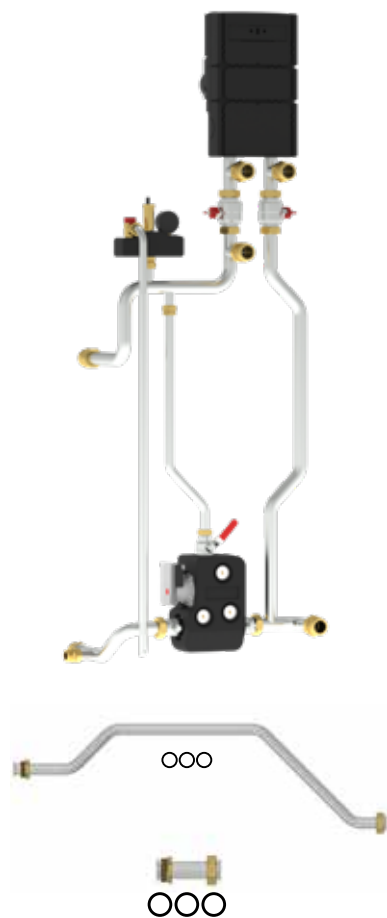

D20P, D30P, D40P

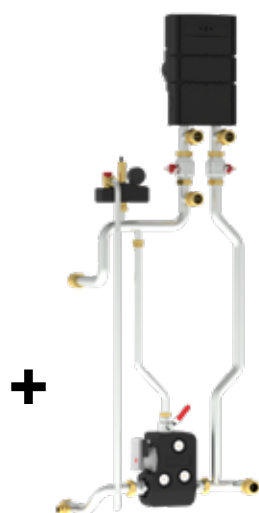

ATMOS F2 Laddomat

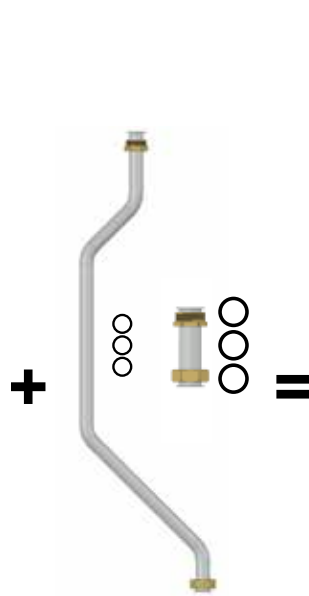

PSP 20 - 40



ATMOS F2 Laddomat

prodlužovací sada potrubí PSGSP 10 - 40

Speciální zapojení pro kotle:

DC32SP*, DC40SPT*

* pro kotle od výrobního čísla 432432

Zapojení s Laddomatem 22 a čerpadlovou skupinou GRA211 s ručně ovládaným trojcestným ventilem pro jeden topný okruh

cena bez DPH cena s 21 % DPH

ATMOS F2 Laddomat

(15 - 40 kW)

objednací kód: P0602

+

Prodlužovací sada potrubí PSGSP 10 - 40

5.330,60

objednací kód: P0656

Složení sady: 1x propojovací trubka 22 x 1,5 - 497 mm
1x propojovací trubka 35 x 1,5 - 1586 mm
1x trubka pojistného ventilu 22 x 1,5 - 1678 mm
1x koleno malé 35 x 1,5 - 120x120
1x koleno velké 35 x 1,5 - 245x245

2x vsuvka 6/4"
4x ploché těsnění 1" - 3 mm
8x ploché těsnění 6/4" - 3 mm



INFO - Výška zapojení na instalovaném kotli je 2210 mm.

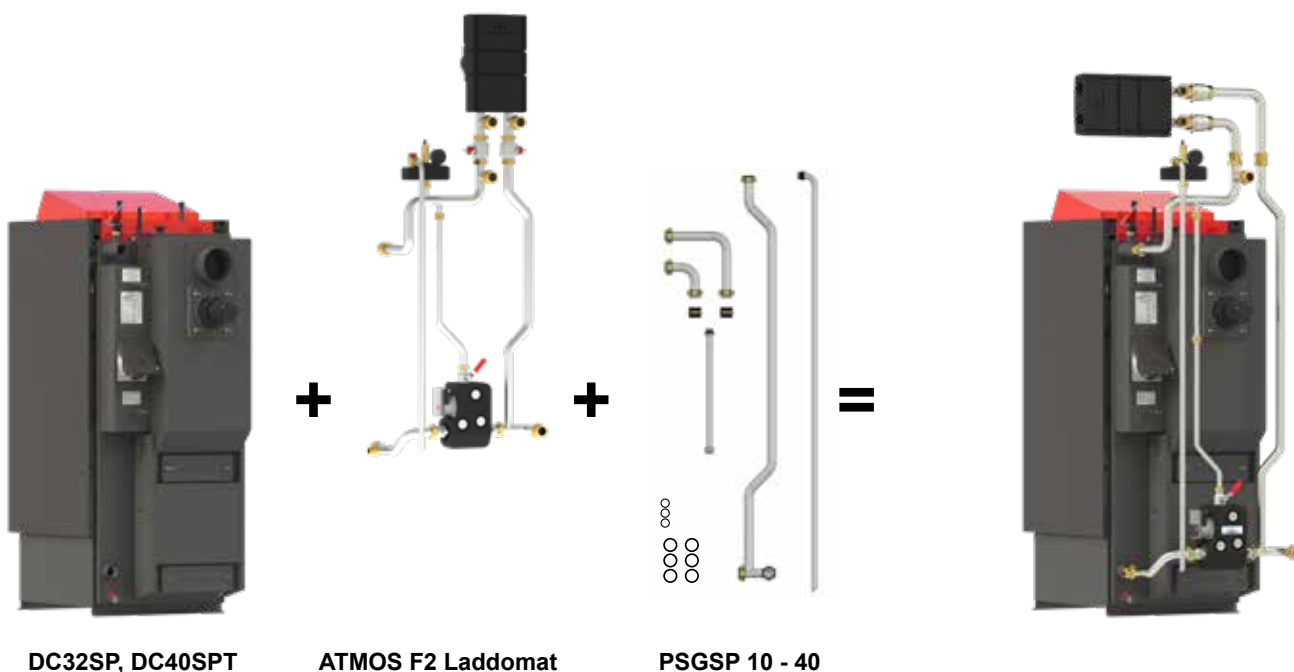

DC32SP, DC40SPT

ATMOS F2 Laddomat

PSGSP 10 - 40

OSD 15 - 40 - 6/4"

odbočovací sada potrubí

Speciální příslušenství pro zapojení:

ATMOS F1 Laddomat

ATMOS F2 Laddomat

ATMOS F3 ESBE

ATMOS F4 ESBE

Odbočovací sady potrubí slouží pro snížení výšky standardních zapojení pro kotelny s nízkým stropem

cena bez DPH

cena s 21 % DPH

Odbočovací sada potrubí OSD 15 - 40 - 6/4"

1.809,90

2.190,-

objednací kód: **P0651**

Slouží k instalaci čerpadlové skupiny (s roztečí 125 mm) do horizontální polohy pro kotelny s nízkým stropem.

Složení sady: 1x koleno malé 6/4" - Ø 35 mm
1x koleno velké 6/4" - Ø 35 mm

2x vsuvka 6/4"
8x ploché těsnění 6/4" - 3 mm

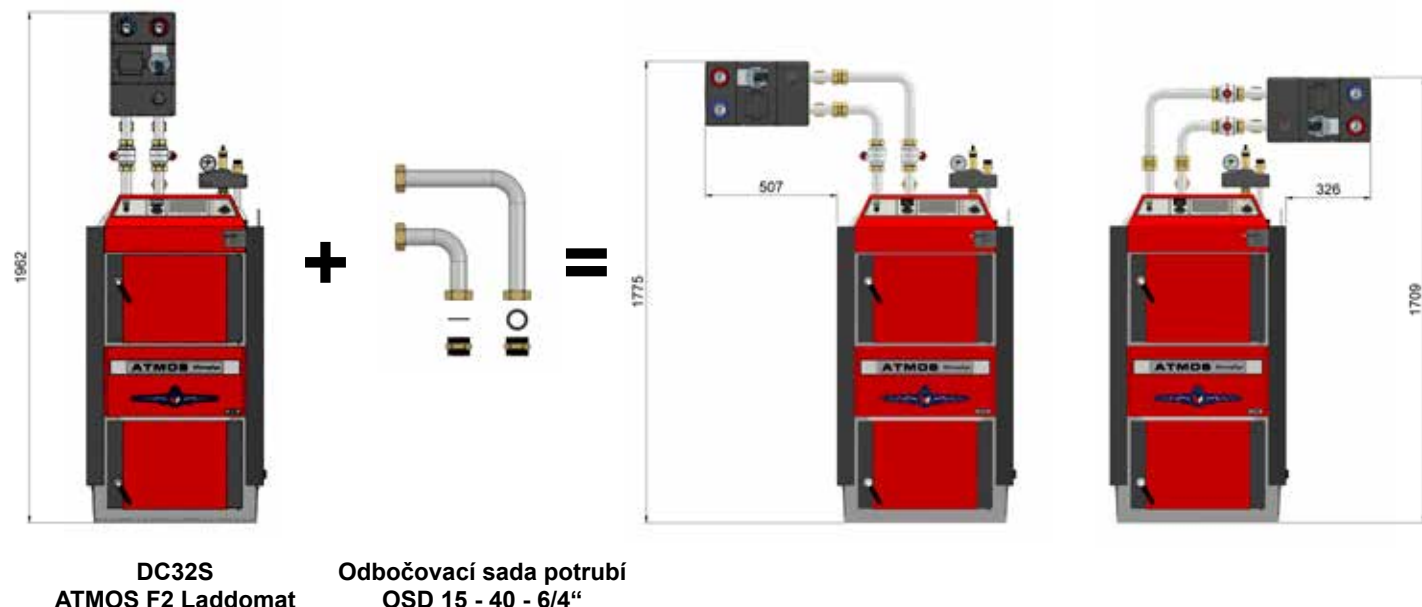
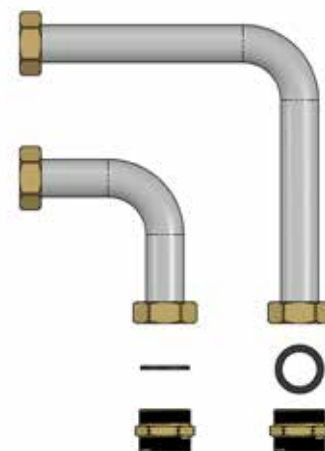

OSP 10 - 25 - 1"

odbočovací sada potrubí

Speciální příslušenství pro zapojení:

ATMOS F15 ESBE-PX

ATMOS F16 ESBE-PX

Kotle DxxP Compact se zapojením

Odbočovací sady potrubí slouží pro snížení výšky standardních zapojení pro kotleny s nízkým stropem

cena bez DPH

cena s 21 % DPH

Odbočovací sada potrubí OSP 10 - 25 - 1"

1.611,60

1.950,-

objednací kód: **P0652**

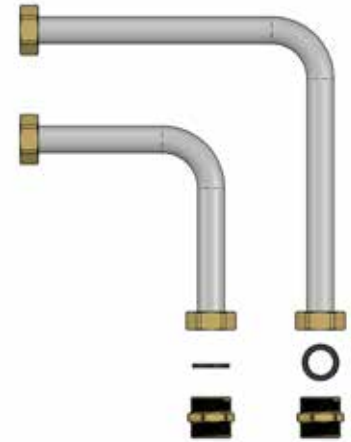

Slouží k instalaci čerpadlové skupiny (s roztečí 90 mm) do horizontální polohy pro kotleny s nízkým stropem.

Složení sady: 1x koleno malé 1" - Ø 22 mm
1x koleno velké 1" - Ø 22 mm

2x vsuvka 1"
8x ploché těsnění 1" - 3 mm

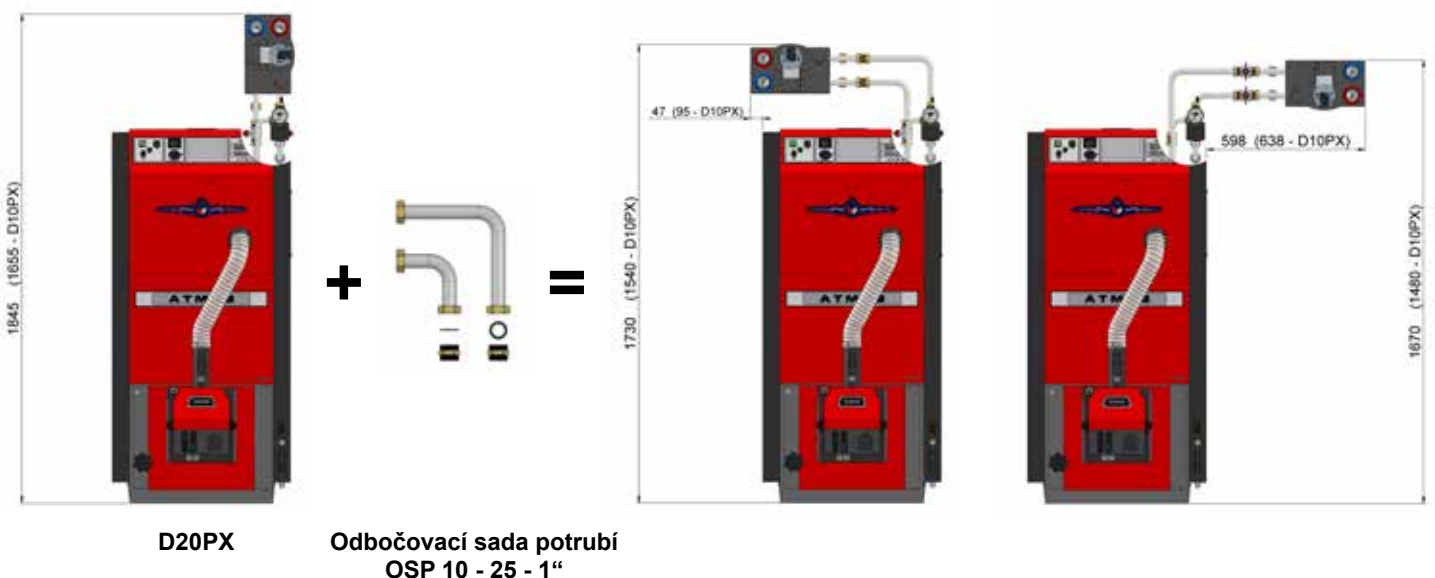

= Ukázka zapojení ATMOS F15 / F16 ESBE-PX =

bez vyrovnávací (akumulační) nádrže

= (kotlový okruh + jeden topný okruh + okruh pro ohřev TUV) =

Zapojení ATMOS F15 / F16 ESBE-PX
- výrobní provedení

Kotlový okruh
GFA321 (kód: P0509)
(termoregulační 70 °C)

Topný okruh
GRA311 (kód: P0533)
(směšovací - trojcestný ventil bez servopohonu)

Zapojení rozšířeno o:

Rozdělovač pro dva okruhy
GMA321 (kód: P0506)
(rozteč 90 mm, 1" ↑↓ 1")

+

Čerpadlová skupina
- přímá (pro TUV)
GDA311 (kód: P0503)
(rozteč 90 mm, 1" ↑↓ 1")

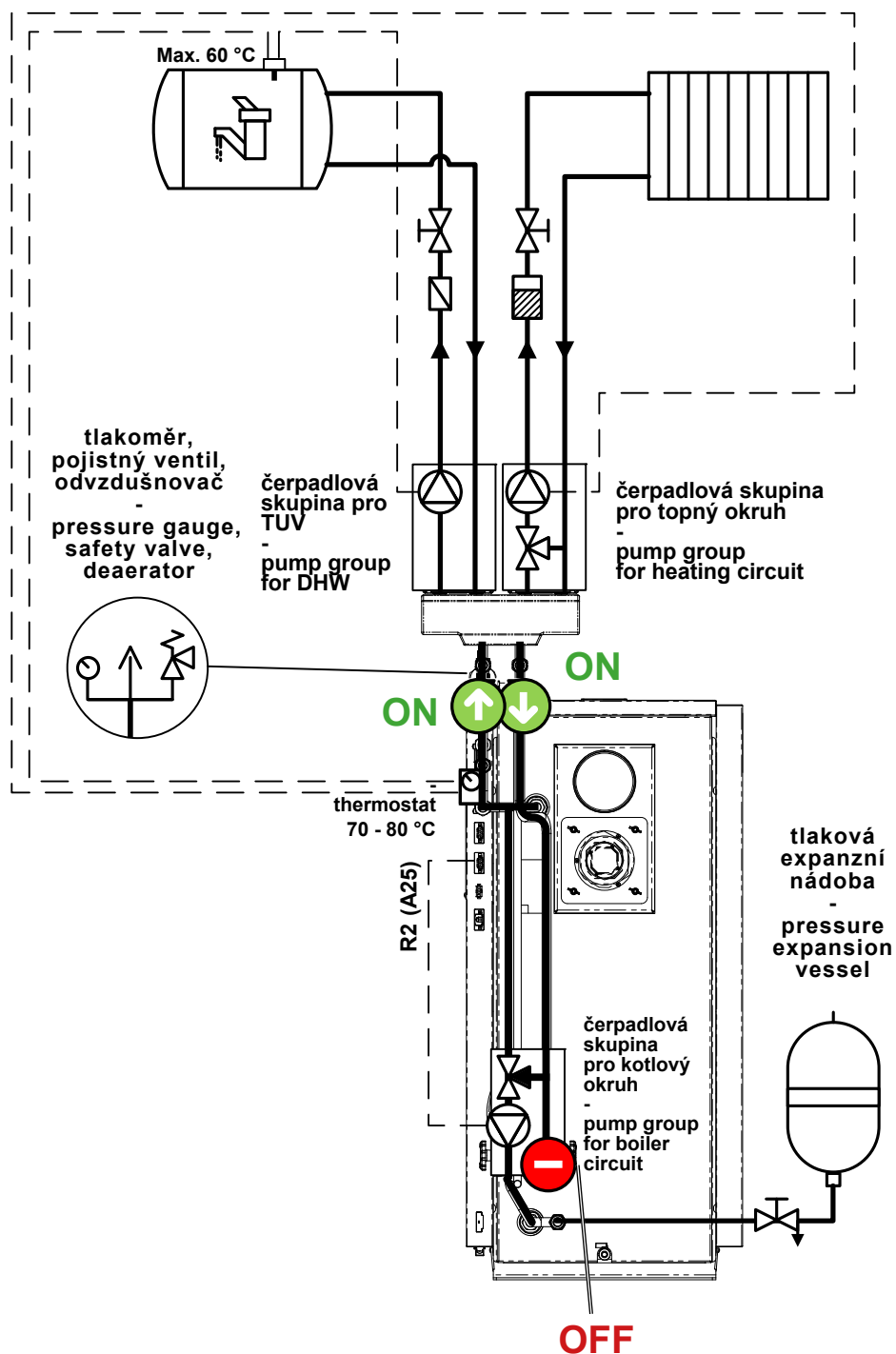

= Ukázka zapojení ATMOS F12 Laddomat = se dvěma akumulacími nádržemi (paralelní zapojení)

= (kotlový okruh + jeden topný okruh + okruh pro ohřev TUV) =

Zapojení ATMOS F12 Laddomat

- výrobní provedení

Kotlový okruh

Laddomat X22-1 (kód: P0247)

(termoregulační 78 °C (72 °C))

Topný okruh

GRA211 (kód: P0538)

(směšovací - trojcestný ventil bez servopohonu)

Zapojení rozšířeno o:

Rozdělovač pro dva okruhy

GMA421 (kód: P0515)

(rozteč 125 mm, 6/4" ↑ ↓ 6/4")

+

Čerpadlová skupina

- přímá (pro TUV)

GDA211 (kód: P0512)

(rozteč 125 mm, 1" ↑ ↓ 6/4")

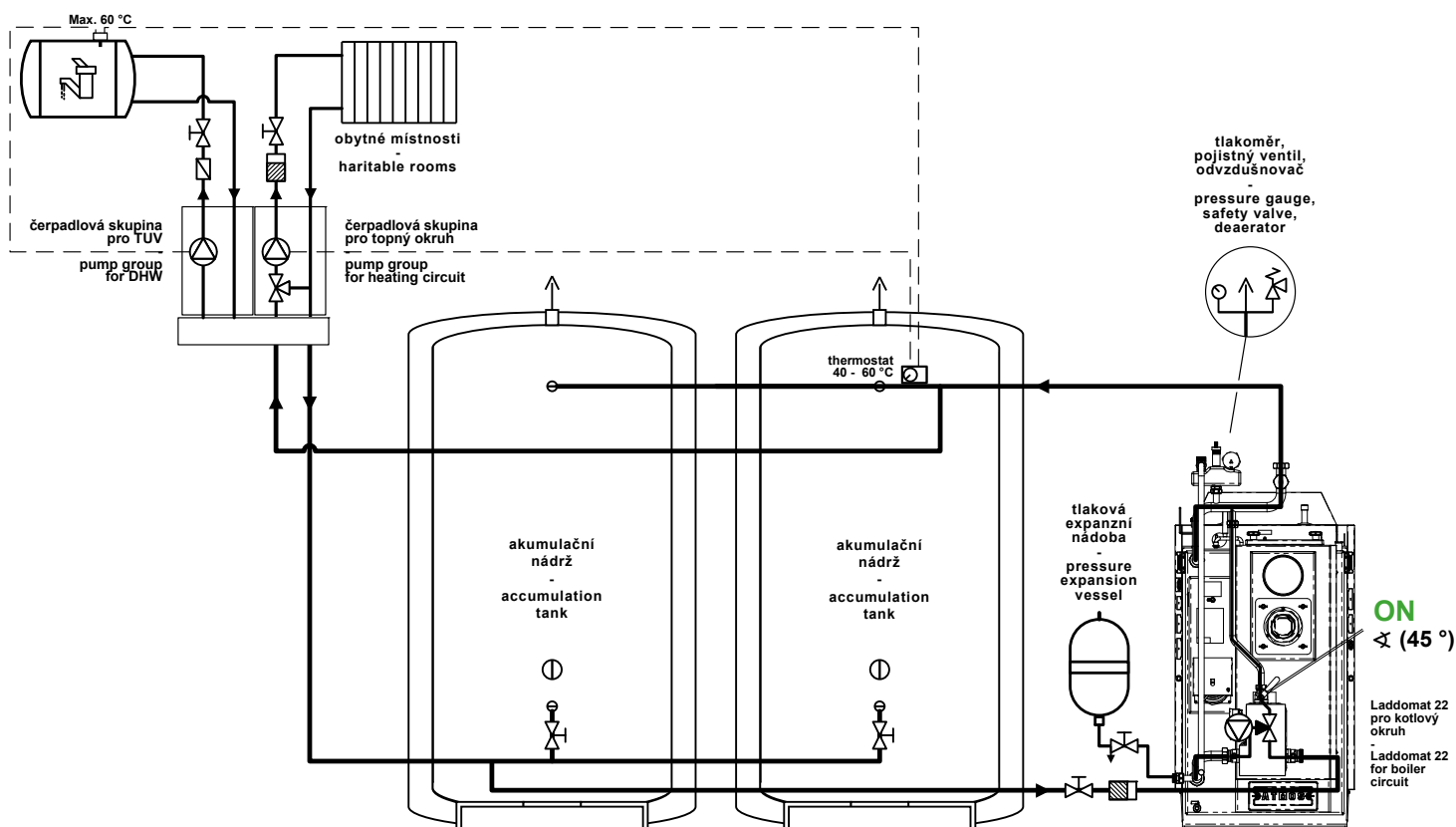

POZOR - Čerpadlo v kotlovém okruhu nastaveno na maximum a konstantní výtlačnou výšku. Vrchní ventil na Laddomatu X22-1 v kotlovém okruhu (na zkratu) přiškrt'ete na 45°.

ATMOS F31 a F32 Laddomat AKU

zapojení pro akumulční nádrže a kotle



Pro akumulční nádrže ATMOS/Dražice:

AN 500	(typ DZ - Ø 600/1946 - obj. kód: P0142)
NAD 500	(typ Dražice - Ø 600/1970)
AN 600	(typ DZ - Ø 750/1611 - obj. kód: P0238) - pozor na omezení
AN 750	(typ DZ - Ø 750/2001 - obj. kód: P0143) / (typ DH - Ø 790/1761 - obj. kód: P0176)
NAD 750	(typ Dražice - Ø 750/2030)
AN 800	(typ DH - Ø 790/1916 - obj. kód: P0201)
AN 1000	(typ DZ - Ø 850/2015 - obj. kód: P0144) / (typ DH - Ø 790/2214 - obj. kód: P0177)
NAD 1000	(typ Dražice - Ø 850/2040)

Zapojení s F31 a F32 je určeno pro kotle (bez ohledu na provedení - levé / pravé):

**DC18S, DC22S, DC22SX, DC25S, DC30SX, DC32S, DC40SX,
DC15GS, DC20GS, DC25GS, DC32GS,
DC18GD, DC25GD, DC30GD,
C15S, C18S, AC16S, AC25S,
D14P, D21P, D25P, D20P, D30P, D40P**

Zapojení s F31 (pravé provedení) je určeno také pro kotle:

DC40GS, DC40GD, C25ST, C32ST, C40S, D10PX, D15PX, D20PX, D25PX

i **INFO - Zapojení s F32 (levé provedení) je pro kotle DC40GS, DC40GD, C25ST, C32ST, C40S, D10PX, D15PX, D20PX, D25PX možné použít jen s omezením!** Propojovací potrubí **koliduje s rovným napojením na komín** (rovným kouřovodem). Zapojení s F32 je tedy možné použít jen tehdy pokud použijeme **kouřovod s kolenem směřujícím vzhůru**, tak abychom mohli kouřovod obejít výstupním potrubím z kotle.

! **POZOR - Akumulační nádrž AN600 typ DZ nelze použít pro kotle DC40GS, DC40GD, C25ST, C32ST, C40S, D15PX, D20PX, D25PX z důvodu nízko položených vrchních vývodů z akumulční nádrže.** Akumulační nádrž AN600 typ DZ se zapojením s F32 je možné použít u kotlů DC32S, DC40SX, DC15GS, DC20GS, DC25GS, DC32GS, DC18GD, DC25GD, DC30GD, D10PX jen v případě použití **kouřovodu s kolenem směřujícím vzhůru** (kolize rovného kouřovodu s výstupním potrubím).

Zapojení pro akumulční nádrže s Laddomatem 22 a čerpadlovou skupinou GRA211 s ručně ovládaným trojcestným ventilem pro jeden topný okruh

Složení základu zapojení: hlavní nerezové potrubí 35 x 1,5 mm, Laddomat X22-2 (provedení pro F31/F32) s kulovými ventily v kotlovém okruhu, čerpadlová skupina ESBE GRA211 bez servopohonu pro systémový okruh, pojišťovací sestava KSG (odvzdušňovací a pojišťovací ventil 2,5 bar - 1", manometr), kulové ventily 6/4", filtr s magnetem, speciální mosazné vsuvky a pološroubení s plochým těsněním pro zapojení akumulční nádrže, prodlužovací trubky Ø 35 x 144 mm a Ø 22 x 144 mm.

ATMOS F31 a F32 Laddomat AKU

základ zapojení pro akumulční nádrže a kotle

Výhody zapojení ATMOS pro akumulční nádrže:

- rychlost montáže = hotové zapojení
- variabilita instalace = pravé nebo levé provedení
- snadná montáž = spoje bez pakování na plochá těsnění
- univerzálnost zapojení = možnost zapojení s jednou, dvěma nebo třemi (čtyřmi) akumulčními nádržemi
- univerzální technické řešení = sériové zapojení nádrží, ideální pro kotle s ručním i automatickým přikládáním
- možnost variabilního umístění pojišťovací sestavy (u kotle nebo u nádrže)
- možnost použití i pro akumulční nádrže jiných výrobců s vlastním dopojením



Levé provedení
ATMOS F32 Laddomat AKU



Pravé provedení
ATMOS F31 Laddomat AKU

Základ zapojení - levé (15 - 40 kW)

ATMOS F32 Laddomat AKU

objednací kód: P0632

cena bez DPH

49.500,-

cena s 21 % DPH

59.895,-

Základ zapojení - pravé (15 - 40 kW)

ATMOS F31 Laddomat AKU

objednací kód: P0631

cena bez DPH

49.500,-

cena s 21 % DPH

59.895,-

Postup montáže: Po přišroubování **základu zapojení** na první akumulční nádrž dopojíme propojovací sadu, u jedné nádrže koleno, u více nádrží koleno a propojovací potrubí. Krátké propojení mezi kotlem, expanzní nádobou a zapojením provedeme vlastními silami v trubce Cu 35x1,5 nebo Fe 32-5/4“.



INFO - Při použití **základu zapojení F31** u kotlů DC40GS, DC40GD, C25ST, C32ST, C40S, D20P, D30P, D40P, D15PX, D20PX, D25PX vložíme prodlužovací trubku Ø 22x144 mm do kotlového okruhu a přesuneme prodlužovací trubku Ø 35x144 mm z vrchního výstupu nádrže na vstup do čerpadlové skupiny nebo rozdělovače. Při použití **základu zapojení F32** jsou prodlužovací trubky Ø 22x144 mm a Ø 35x144 mm již instalovány z výroby a použity pro všechny typy kotlů.

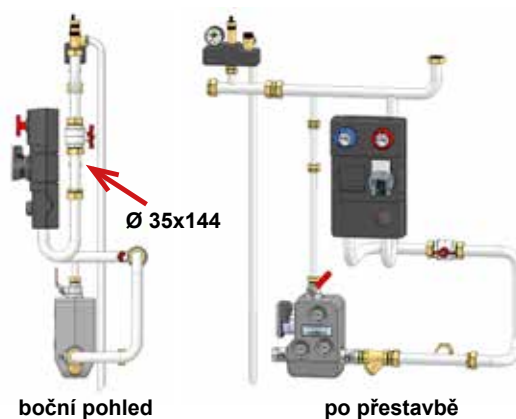
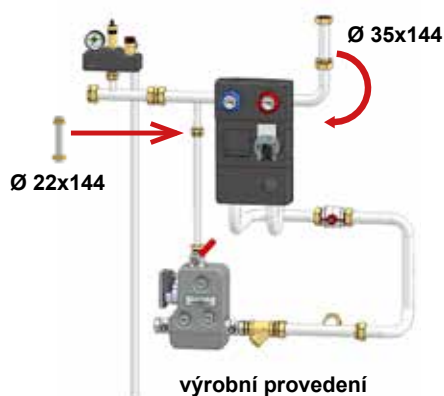

ATMOS F31 Laddomat AKU

pravé zapojení s jednou akumulací nádrží

Při instalaci **jedné** akumulací nádrže se základem zapojení ATMOS F31 Laddomat AKU musíme dle typu zvolené akumulací nádrže použít propojovací sadu potrubí (koleno) mezi zapojením a vrchním horizontálním vývodem z akumulací nádrže. Kotel můžeme usadit přímo na podlahu kotelny nebo na podstavec vysoký max. 50 mm.

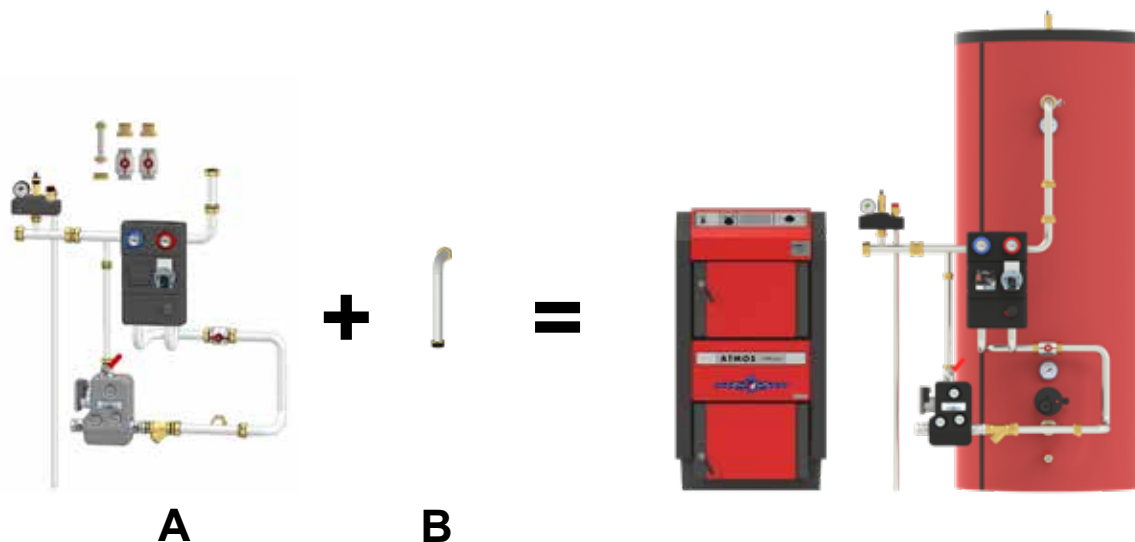

Pravé provedení - akumulací nádrž umístěna vpravo od kotle (cena zapojení bez nádrží)

Zapojení pro jednu akumulací nádrž (typ nádrže)	Základ zapojení (kotlový a systémový okruh) objednávací kód:	Propojovací sada potrubí objednávací kód:	Cena kompletního zapojení bez DPH / s 21 % DPH objednávací kód: pravé provedení
Název sady (A + B)	A	B	A + B
1AN500DZ - F31 Laddomat AKU (pro AN500 (typ DZ - Ø 600 / 1946))	ATMOS F31 Laddomat AKU - pravé provedení P0631	1SP-DZ500 S1730	50 974,40 / 61 679,- (ATMOS F31 Laddomat AKU + 1SP-DZ500) P0700
1AN600DZ - F31 Laddomat AKU (pro AN600 (typ DZ - Ø 750 / 1611))		1SP-DZ600 S1731	50 974,40 / 61 679,- (ATMOS F31 Laddomat AKU + 1SP-DZ600) P0701
1AN750DZ - F31 Laddomat AKU (pro AN750 (typ DZ - Ø 750 / 2001))		1SP-DZ750 S1732	50 974,40 / 61 679,- (ATMOS F31 Laddomat AKU + 1SP-DZ750) P0702
1AN750DH - F31 Laddomat AKU (pro AN750 (typ DH - Ø 790 / 1761))		1SP-DH750 S1733	50 974,40 / 61 679,- (ATMOS F31 Laddomat AKU + 1SP-DH750) P0703
1AN800DH - F31 Laddomat AKU (pro AN800 (typ DH - Ø 790 / 1916))		1SP-DH800 S1734	50 974,40 / 61 679,- (ATMOS F31 Laddomat AKU + 1SP-DH800) P0704
1AN1000DH - F31 Laddomat AKU (pro AN1000 (typ DH - Ø 790 / 2214))		1SP-DH1000 S1735	50 974,40 / 61 679,- (ATMOS F31 Laddomat AKU + 1SP-DH1000) P0705
1AN1000DZ - F31 Laddomat AKU (pro AN1000 (typ DZ - Ø 850 / 2015))		1SP-DZ1000 S1736	50 974,40 / 61 679,- (ATMOS F31 Laddomat AKU + 1SP-DZ1000) P0706
1NAD500DZ - F31 Laddomat AKU (pro NAD500 (typ Dražice - Ø 600 / 1970))		1SP-NAD500 S1737	50 974,40 / 61 679,- (ATMOS F31 Laddomat AKU + 1SP-NAD500) P0707
1NAD750DZ - F31 Laddomat AKU (pro NAD750 (typ Dražice - Ø 750 / 2030))		1SP-NAD750 S1738	50 974,40 / 61 679,- (ATMOS F31 Laddomat AKU + 1SP-NAD750) P0708
1NAD1000DZ - F31 Laddomat AKU (pro NAD1000 (typ Dražice - Ø 850 / 2040))		1SP-NAD1000 S1739	50 974,40 / 61 679,- (ATMOS F31 Laddomat AKU + 1SP-NAD1000) P0709

V případě použití akumulací nádrže od jiného výrobce, můžeme propojení (koleno - B) provést vlastními silami v trubce Cu 35x1,5 nebo Fe 32-5/4“.

Minimální rozteč mezi 5/4“ vývody akumulací nádrže musí být 970 mm. Pouze u kotle DC40GS, DC40GD, C25ST, C32ST, C40S, D20P, D30P, D40P, D15PX, D20PX, D25PX musí být rozteč minimálně 1117 mm.

ATMOS F32 Laddomat AKU

levé zapojení s jednou akumulací nádrží

Při instalaci **jedné** akumulací nádrže se základem zapojení ATMOS F32 Laddomat AKU musíme dle typu zvolené akumulací nádrže použít propojovací sadu potrubí (koleno) mezi zapojením a vrchním horizontálním vývodem z akumulací nádrže. Kotel můžeme usadit přímo na podlahu kotelny nebo na podstavec vysoký max. 50 mm.

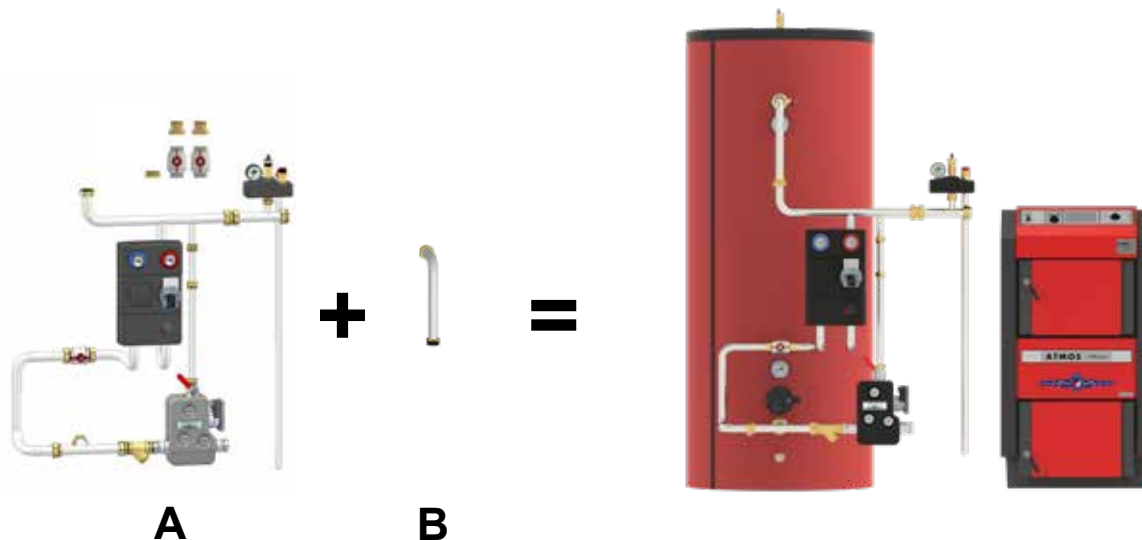

Levé provedení - akumulací nádrž umístěna vlevo od kotle (cena zapojení bez nádrží)

Zapojení pro jednu akumulací nádrž (typ nádrže)	Základ zapojení (kotlový a systémový okruh) objednací kód:	Propojovací sada potrubí objednací kód:	Cena kompletního zapojení bez DPH / s 21 % DPH objednací kód: levé provedení
Název sady (A + B)	A	B	A + B
1AN500DZ - F32 Laddomat AKU (pro AN500 (typ DZ - Ø 600 / 1946))	ATMOS F32 Laddomat AKU - levé provedení P0632	1SP-DZ500 S1730	50 974,40 / 61 679,- (ATMOS F32 Laddomat AKU + 1SP-DZ500) P0710
1AN600DZ - F32 Laddomat AKU (pro AN600 (typ DZ - Ø 750 / 1611))		1SP-DZ600 S1731	50 974,40 / 61 679,- (ATMOS F32 Laddomat AKU + 1SP-DZ600) P0711
1AN750DZ - F32 Laddomat AKU (pro AN750 (typ DZ - Ø 750 / 2001))		1SP-DZ750 S1732	50 974,40 / 61 679,- (ATMOS F32 Laddomat AKU + 1SP-DZ750) P0712
1AN750DH - F32 Laddomat AKU (pro AN750 (typ DH - Ø 790 / 1761))		1SP-DH750 S1732	50 974,40 / 61 679,- (ATMOS F32 Laddomat AKU + 1SP-DH750) P0713
1AN800DH - F32 Laddomat AKU (pro AN800 (typ DH - Ø 790 / 1916))		1SP-DH800 S1734	50 974,40 / 61 679,- (ATMOS F32 Laddomat AKU + 1SP-DH800) P0714
1AN1000DH - F32 Laddomat AKU (pro AN1000 (typ DH - Ø 790 / 2214))		1SP-DH1000 S1735	50 974,40 / 61 679,- (ATMOS F32 Laddomat AKU + 1SP-DH1000) P0715
1AN1000DZ - F32 Laddomat AKU (pro AN1000 (typ DZ - Ø 850 / 2015))		1SP-DZ1000 S1736	50 974,40 / 61 679,- (ATMOS F32 Laddomat AKU + 1SP-DZ1000) P0716
1NAD500DZ - F32 Laddomat AKU (pro NAD500 (typ Dražice - Ø 600 / 1970))		1SP-NAD500 S1737	50 974,40 / 61 679,- (ATMOS F32 Laddomat AKU + 1SP-NAD500) P0717
1NAD750DZ - F32 Laddomat AKU (pro NAD750 (typ Dražice - Ø 750 / 2030))		1SP-NAD750 S1738	50 974,40 / 61 679,- (ATMOS F32 Laddomat AKU + 1SP-NAD750) P0718
1NAD1000DZ - F32 Laddomat AKU (pro NAD1000 (typ Dražice - Ø 850 / 2040))		1SP-NAD1000 S1739	50 974,40 / 61 679,- (ATMOS F32 Laddomat AKU + 1SP-NAD1000) P0719

V případě použití akumulací nádrže od jiného výrobce, můžeme propojení (koleno - B) provést vlastními silami v trubce Cu 35x1,5 nebo Fe 32-5/4“.

Minimální rozteč mezi 5/4“ vývody akumulací nádrže musí být 970 mm. Pouze u kotle DC40GS, DC40GD, C25ST, C32ST, C40S, D20P, D30P, D40P, D15PX, D20PX, D25PX musí být rozteč minimálně 1117 mm.

ATMOS F31 Laddomat AKU

pravé zapojení se dvěma akumulacími nádržemi

Při instalaci dvou akumulacích nádrží se základem zapojení ATMOS F31 Laddomat AKU musíme dle typu zvolené akumulacní nádrže použít propojovací sadu potrubí (koleno + propojovací potrubí) mezi zapojením a vrchním horizontálním vývodem z akumulacní nádrže a mezi první a druhou akumulacní nádrží. Kotel můžeme usadit přímo na podlahu kotelny nebo na podstavec vysoký max. 50 mm.

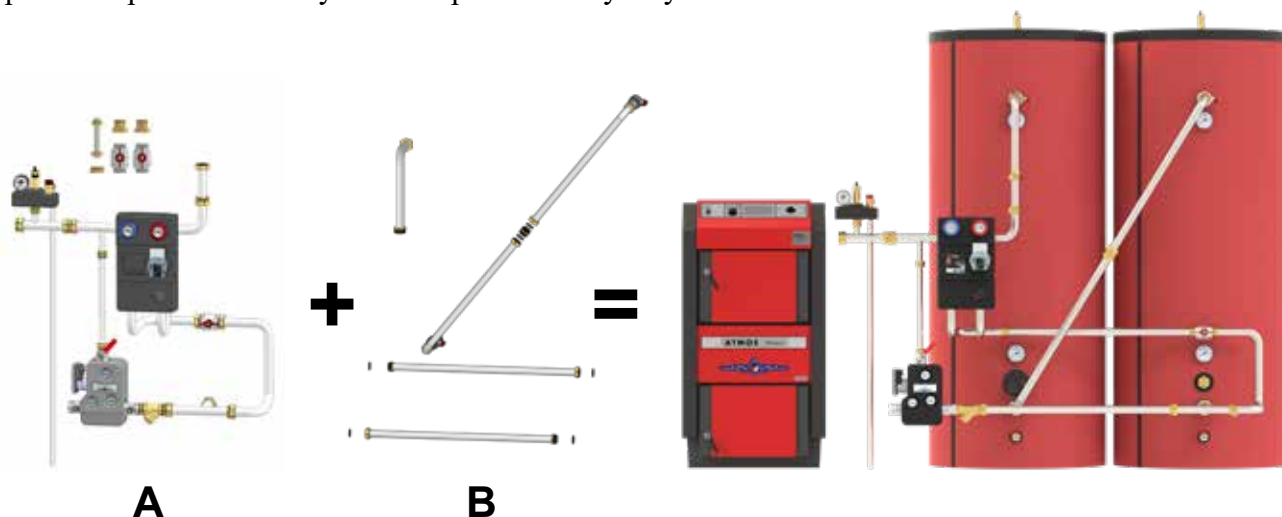

Pravé provedení - akumulacní nádrže umístěny vpravo od kotle (cena zapojení bez nádrží)

Zapojení pro dvě akumulacní nádrže (typ nádrže)	Základ zapojení (kotlový a systémový okruh) objednávací kód:	Propojovací sada potrubí objednávací kód:	Cena kompletního zapojení bez DPH / s 21 % DPH objednávací kód: pravé provedení
Název sady (A + B)	A	B	A + B
2AN500DZ - F31 Laddomat AKU (pro AN500 (typ DZ - Ø 600 / 1946))	ATMOS F31 Laddomat AKU - pravé provedení P0631	2SP-DZ500 S1740	55 776,90 / 67 490,- (ATMOS F31 Laddomat AKU + 2SP-DZ500) P0720
2AN600DZ - F31 Laddomat AKU (pro AN600 (typ DZ - Ø 750 / 1611))		2SP-DZ600 S1741	55 776,90 / 67 490,- (ATMOS F31 Laddomat AKU + 2SP-DZ600) P0721
2AN750DZ - F31 Laddomat AKU (pro AN750 (typ DZ - Ø 750 / 2001))		2SP-DZ750 S1742	55 776,90 / 67 490,- (ATMOS F31 Laddomat AKU + 2SP-DZ750) P0722
2AN750DH - F31 Laddomat AKU (pro AN750 (typ DH - Ø 790 / 1761))		2SP-DH750 S1743	55 776,90 / 67 490,- (ATMOS F31 Laddomat AKU + 2SP-DH750) P0723
2AN800DH - F31 Laddomat AKU (pro AN800 (typ DH - Ø 790 / 1916))		2SP-DH800 S1744	55 776,90 / 67 490,- (ATMOS F31 Laddomat AKU + 2SP-DH800) P0724
2AN1000DH - F31 Laddomat AKU (pro AN1000 (typ DH - Ø 790 / 2214))		2SP-DH1000 S1745	55 776,90 / 67 490,- (ATMOS F31 Laddomat AKU + 2SP-DH1000) P0725
2AN1000DZ - F31 Laddomat AKU (pro AN1000 (typ DZ - Ø 850 / 2015))		2SP-DZ1000 S1746	55 776,90 / 67 490,- (ATMOS F31 Laddomat AKU + 2SP-DZ1000) P0726
2NAD500DZ - F31 Laddomat AKU (pro NAD500 (typ Dražice - Ø 600 / 1970))		2SP-NAD500 S1747	55 776,90 / 67 490,- (ATMOS F31 Laddomat AKU + 2SP-NAD500) P0727
2NAD750DZ - F31 Laddomat AKU (pro NAD750 (typ Dražice - Ø 750 / 2030))		2SP-NAD750 S1748	55 776,90 / 67 490,- (ATMOS F31 Laddomat AKU + 2SP-NAD750) P0728
2NAD1000DZ - F31 Laddomat AKU (pro NAD1000 (typ Dražice - Ø 850 / 2040))		2SP-NAD1000 S1749	55 776,90 / 67 490,- (ATMOS F31 Laddomat AKU + 2SP-NAD1000) P0729

V případě použití akumulacní nádrže od jiného výrobce, můžeme propojení (koleno - B) provést vlastními silami v trubce Cu 35x1,5 nebo Fe 32-5/4“.

Minimální rozteč mezi 5/4“ vývody akumulacní nádrže musí být 970 mm. Pouze u kotle DC40GS, DC40GD, C25ST, C32ST, C40S, D20P, D30P, D40P, D15PX, D20PX, D25PX musí být rozteč minimálně 1117 mm.

ATMOS F32 Laddomat AKU

levé zapojení se dvěma akumuláčnickými nádržemi

Při instalaci dvou akumuláčnických nádrží se základem zapojení ATMOS F32 Laddomat AKU musíme dle typu zvolené akumuláčnické nádrže použít propojovací sadu potrubí (koleno + propojovací potrubí) mezi zapojením a vrchním horizontálním vývodem z akumuláčnické nádrže a mezi první a druhou akumuláčnickou nádrží. Kotel můžeme usadit přímo na podlahu kotelny nebo na podstavec vysoký max. 50 mm.

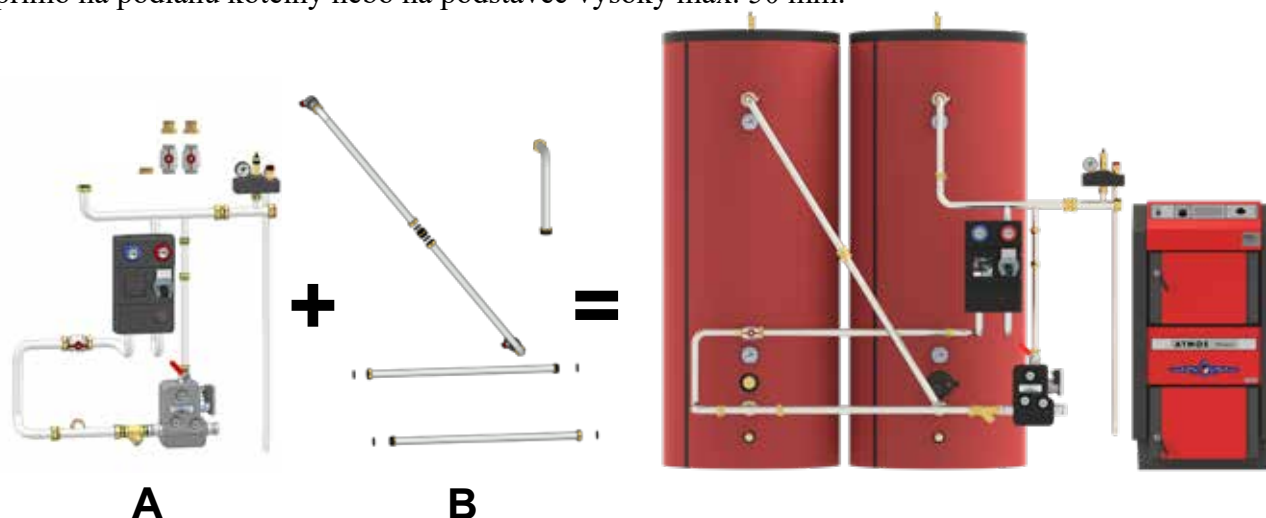

Levé provedení - akumuláčnické nádrže umístěny vlevo od kotle (cena zapojení bez nádrží)

Zapojení pro dvě akumuláčnické nádrže (typ nádrže)	Základ zapojení (kotlový a systémový okruh) objednávací kód:	Propojovací sada potrubí objednávací kód:	Cena kompletního zapojení bez DPH / s 21 % DPH objednávací kód: levé provedení
Název sady (A + B)	A	B	A + B
2AN500DZ - F32 Laddomat AKU (pro AN500 (typ DZ - Ø 600 / 1946))	ATMOS F32 Laddomat AKU - levé provedení P0632	2SP-DZ500 S1740	55 776,90 / 67 490,- (ATMOS F32 Laddomat AKU + 2SP-DZ500) P0730
2AN600DZ - F32 Laddomat AKU (pro AN600 (typ DZ - Ø 750 / 1611))		2SP-DZ600 S1741	55 776,90 / 67 490,- (ATMOS F32 Laddomat AKU + 2SP-DZ600) P0731
2AN750DZ - F32 Laddomat AKU (pro AN750 (typ DZ - Ø 750 / 2001))		2SP-DZ750 S1742	55 776,90 / 67 490,- (ATMOS F32 Laddomat AKU + 2SP-DZ750) P0732
2AN750DH - F32 Laddomat AKU (pro AN750 (typ DH - Ø 790 / 1761))		2SP-DH750 S1743	55 776,90 / 67 490,- (ATMOS F32 Laddomat AKU + 2SP-DH750) P0733
2AN800DH - F32 Laddomat AKU (pro AN800 (typ DH - Ø 790 / 1916))		2SP-DH800 S1744	55 776,90 / 67 490,- (ATMOS F32 Laddomat AKU + 2SP-DH800) P0734
2AN1000DH - F32 Laddomat AKU (pro AN1000 (typ DH - Ø 790 / 2214))		2SP-DH1000 S1745	55 776,90 / 67 490,- (ATMOS F32 Laddomat AKU + 2SP-DH1000) P0735
2AN1000DZ - F32 Laddomat AKU (pro AN1000 (typ DZ - Ø 850 / 2015))		2SP-DZ1000 S1746	55 776,90 / 67 490,- (ATMOS F32 Laddomat AKU + 2SP-DZ1000) P0736
2NAD500DZ - F32 Laddomat AKU (pro NAD500 (typ Dražice - Ø 600 / 1970))		2SP-NAD500 S1747	55 776,90 / 67 490,- (ATMOS F32 Laddomat AKU + 2SP-NAD500) P0737
2NAD750DZ - F32 Laddomat AKU (pro NAD750 (typ Dražice - Ø 750 / 2030))		2SP-NAD750 S1748	55 776,90 / 67 490,- (ATMOS F32 Laddomat AKU + 2SP-NAD750) P0738
2NAD1000DZ - F32 Laddomat AKU (pro NAD1000 (typ Dražice - Ø 850 / 2040))		2SP-NAD1000 S1749	55 776,90 / 67 490,- (ATMOS F32 Laddomat AKU + 2SP-NAD1000) P0739

V případě použití akumuláčnické nádrže od jiného výrobce, můžeme propojení (koleno - B) provést vlastními silami v trubce Cu 35x1,5 nebo Fe 32-5/4“.

Minimální rozteč mezi 5/4“ vývody akumuláčnické nádrže musí být 970 mm. Pouze u kotle DC40GS, DC40GD, C25ST, C32ST, C40S, D20P, D30P, D40P, D15PX, D20PX, D25PX musí být rozteč minimálně 1117 mm.

ATMOS F31 Laddomat AKU

pravé zapojení se třemi akumuláčnými nádržemi

Při instalaci **tří** akumuláčných nádrží se základem zapojení **ATMOS F31 Laddomat AKU** musíme dle typu zvolené akumuláčnící nádrže použít propojovací sadu potrubí (koleno + propojovací potrubí) mezi zapojením a vrchním horizontálním vývodem z akumuláčnící nádrže a mezi první, druhou a třetí akumuláčnící nádrží. Kotel můžeme usadit přímo na podlahu kotelny nebo na podstavec vysoký max. 50 mm.

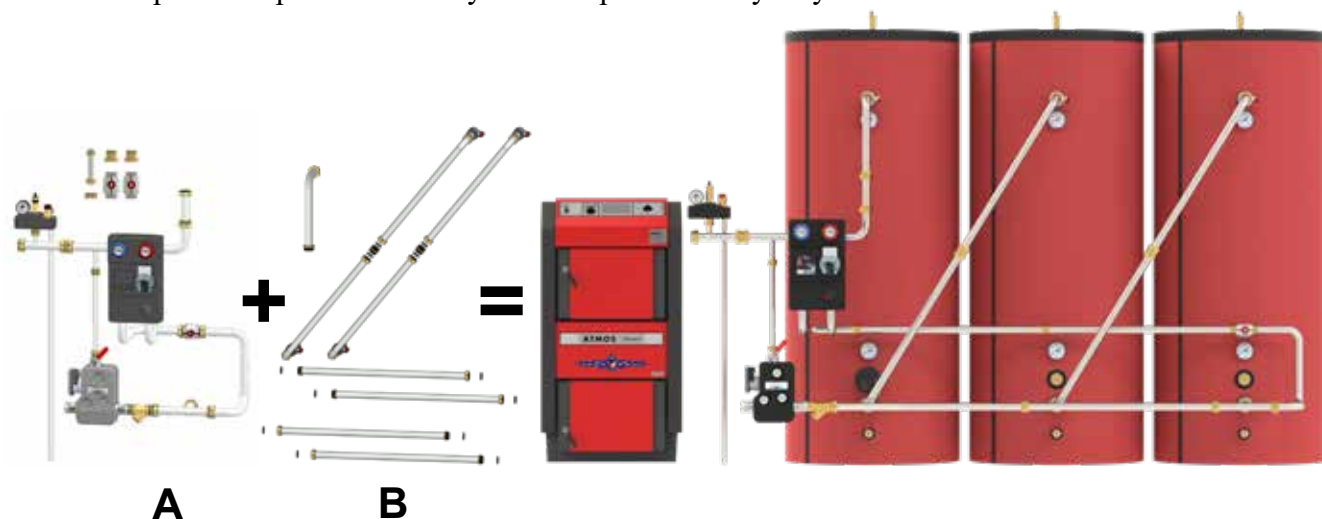

Pravé provedení - akumuláčnící nádrže umístěny vpravo od kotle (cena zapojení bez nádrží)

Zapojení pro tří akumuláčnící nádrže (typ nádrže)	Základ zapojení (kotlový a systémový okruh) objednací kód:	Propojovací sada potrubí objednací kód:	Cena kompletního zapojení bez DPH / s 21 % DPH objednací kód: pravé provedení
Název sady (A + B)	A	B	A + B
3AN500DZ - F31 Laddomat AKU (pro AN500 (typ DZ - Ø 600 / 1946))	ATMOS F31 Laddomat AKU - pravé provedení P0631	3SP-DZ500 S1750	60 574,40 / 73 295,- (ATMOS F31 Laddomat AKU + 3SP-DZ500) P0740
3AN600DZ - F31 Laddomat AKU (pro AN600 (typ DZ - Ø 750 / 1611))		3SP-DZ600 S1751	60 574,40 / 73 295,- (ATMOS F31 Laddomat AKU + 3SP-DZ600) P0741
3AN750DZ - F31 Laddomat AKU (pro AN750 (typ DZ - Ø 750 / 2001))		3SP-DZ750 S1752	60 574,40 / 73 295,- (ATMOS F31 Laddomat AKU + 3SP-DZ750) P0742
3AN750DH - F31 Laddomat AKU (pro AN750 (typ DH - Ø 790 / 1761))		3SP-DH750 S1753	60 574,40 / 73 295,- (ATMOS F31 Laddomat AKU + 3SP-DH750) P0743
3AN800DH - F31 Laddomat AKU (pro AN800 (typ DH - Ø 790 / 1916))		3SP-DH800 S1754	60 574,40 / 73 295,- (ATMOS F31 Laddomat AKU + 3SP-DH800) P0744
3AN1000DH - F31 Laddomat AKU (pro AN1000 (typ DH - Ø 790 / 2214))		3SP-DH1000 S1755	60 574,40 / 73 295,- (ATMOS F31 Laddomat AKU + 3SP-DH1000) P0745
3AN1000DZ - F31 Laddomat AKU (pro AN1000 (typ DZ - Ø 850 / 2015))		3SP-DZ1000 S1756	60 574,40 / 73 295,- (ATMOS F31 Laddomat AKU + 3SP-DZ1000) P0746
3NAD500DZ - F31 Laddomat AKU (pro NAD500 (typ Dražice - Ø 600 / 1970))		3SP-NAD500 S1757	60 574,40 / 73 295,- (ATMOS F31 Laddomat AKU + 3SP-NAD500) P0747
3NAD750DZ - F31 Laddomat AKU (pro NAD750 (typ Dražice - Ø 750 / 2030))		3SP-NAD750 S1758	60 574,40 / 73 295,- (ATMOS F31 Laddomat AKU + 3SP-NAD750) P0748
3NAD1000DZ - F31 Laddomat AKU (pro NAD1000 (typ Dražice - Ø 850 / 2040))		3SP-NAD1000 S1759	60 574,40 / 73 295,- (ATMOS F31 Laddomat AKU + 3SP-NAD1000) P0749

V případě použití akumuláčnící nádrže od jiného výrobce, můžeme propojení (koleno - B) provést vlastními silami v trubce Cu 35x1,5 nebo Fe 32-5/4“.

Minimální rozteč mezi 5/4“ vývody akumuláčnící nádrže musí být 970 mm. Pouze u kotle DC40GS, DC40GD, C25ST, C32ST, C40S, D20P, D30P, D40P, D15PX, D20PX, D25PX musí být rozteč minimálně 1117 mm.

ATMOS F32 Laddomat AKU

levé zapojení se třemi akumulacími nádržemi

Při instalaci **tří** akumulacími nádržemi se základem zapojení **ATMOS F32 Laddomat AKU** musíme dle typu zvolené akumulacími nádrže použít propojovací sadu potrubí (koleno + propojovací potrubí) mezi zapojením a vrchním horizontálním vývodem z akumulacími nádrže a mezi první, druhou a třetí akumulacími nádržemi. Kotel můžeme usadit přímo na podlahu kotleny nebo na podstavec vysoký max. 50 mm.

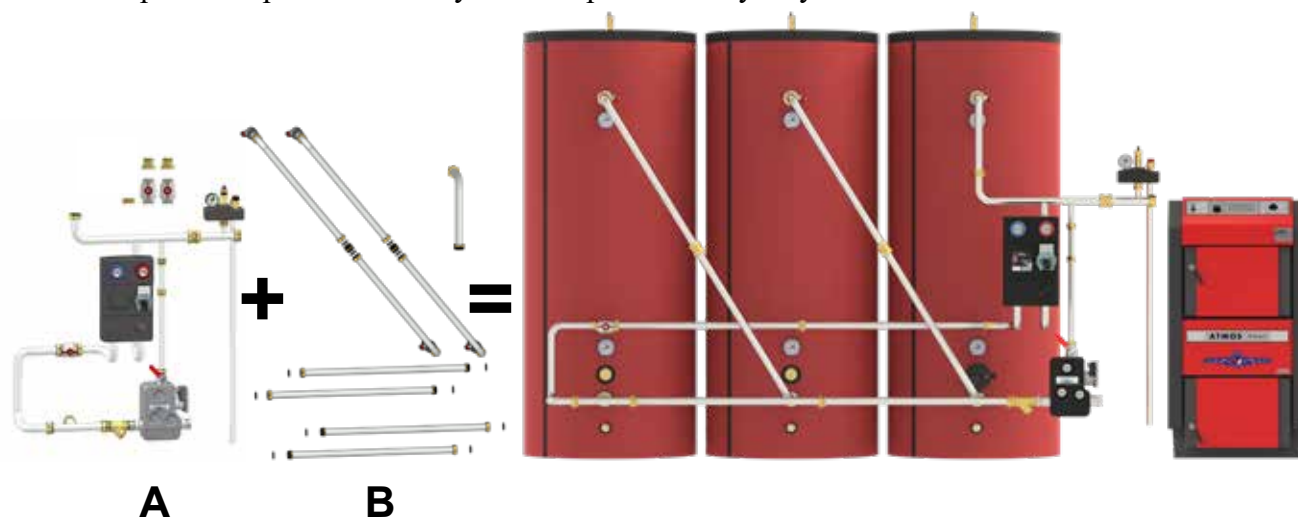

Levé provedení - akumulacími nádrže umístěny vlevo od kotle (cena zapojení bez nádrží)

Zapojení pro tři akumulacími nádrže (typ nádrže)	Základ zapojení (kotlový a systémový okruh) objednací kód:	Propojovací sada potrubí objednací kód:	Cena kompletního zapojení bez DPH / s 21 % DPH objednací kód: levé provedení
Název sady (A + B)	A	B	A + B
3AN500DZ - F32 Laddomat AKU (pro AN500 (typ DZ - Ø 600 / 1946))	ATMOS F32 Laddomat AKU - levé provedení P0632	3SP-DZ500 S1750	60 574,40 / 73 295,- (ATMOS F32 Laddomat AKU + 3SP-DZ500) P0750
3AN600DZ - F32 Laddomat AKU (pro AN600 (typ DZ - Ø 750 / 1611))		3SP-DZ600 S1751	60 574,40 / 73 295,- (ATMOS F32 Laddomat AKU + 3SP-DZ600) P0751
3AN750DZ - F32 Laddomat AKU (pro AN750 (typ DZ - Ø 750 / 2001))		3SP-DZ750 S1752	60 574,40 / 73 295,- (ATMOS F32 Laddomat AKU + 3SP-DZ750) P0752
3AN750DH - F32 Laddomat AKU (pro AN750 (typ DH - Ø 790 / 1761))		3SP-DH750 S1753	60 574,40 / 73 295,- (ATMOS F32 Laddomat AKU + 3SP-DH750) P0753
3AN800DH - F32 Laddomat AKU (pro AN800 (typ DH - Ø 790 / 1916))		3SP-DH800 S1754	60 574,40 / 73 295,- (ATMOS F32 Laddomat AKU + 3SP-DH800) P0754
3AN1000DH - F32 Laddomat AKU (pro AN1000 (typ DH - Ø 790 / 2214))		3SP-DH1000 S1755	60 574,40 / 73 295,- (ATMOS F32 Laddomat AKU + 3SP-DH1000) P0755
3AN1000DZ - F32 Laddomat AKU (pro AN1000 (typ DZ - Ø 850 / 2015))		3SP-DZ1000 S1756	60 574,40 / 73 295,- (ATMOS F32 Laddomat AKU + 3SP-DZ1000) P0756
3NAD500DZ - F32 Laddomat AKU (pro NAD500 (typ Dražice - Ø 600 / 1970))		3SP-NAD500 S1757	60 574,40 / 73 295,- (ATMOS F32 Laddomat AKU + 3SP-NAD500) P0757
3NAD750DZ - F32 Laddomat AKU (pro NAD750 (typ Dražice - Ø 750 / 2030))		3SP-NAD750 S1758	60 574,40 / 73 295,- (ATMOS F32 Laddomat AKU + 3SP-NAD750) P0758
3NAD1000DZ - F32 Laddomat AKU (pro NAD1000 (typ Dražice - Ø 850 / 2040))		3SP-NAD1000 S1759	60 574,40 / 73 295,- (ATMOS F32 Laddomat AKU + 3SP-NAD1000) P0759

V případě použití akumulacími nádrže od jiného výrobce, můžeme propojení (koleno - B) provést vlastními silami v trubce Cu 35x1,5 nebo Fe 32-5/4“.

Minimální rozteč mezi 5/4“ vývody akumulacími nádrže musí být 970 mm. Pouze u kotle DC40GS, DC40GD, C25ST, C32ST, C40S, D20P, D30P, D40P, D15PX, D20PX, D25PX musí být rozteč minimálně 1117 mm.

Ukázka zapojení ATMOS F31 Laddomat AKU s akumulací nádrží (kotlový okruh + jeden topný okruh)

Zapojení ATMOS F31 Laddomat AKU

- výrobní provedení

+

Propojovací sada potrubí (Propojovací koleno) (ISP-XXxxx)

Kotlový okruh

Laddomat X22-2 (provedení pro F31/F32) (kód: P0262)

(termoregulační 78 °C (72 °C))

Topný okruh

GRA211 (kód: P0538)

(směšovací - trojcestný ventil bez servopohonu)

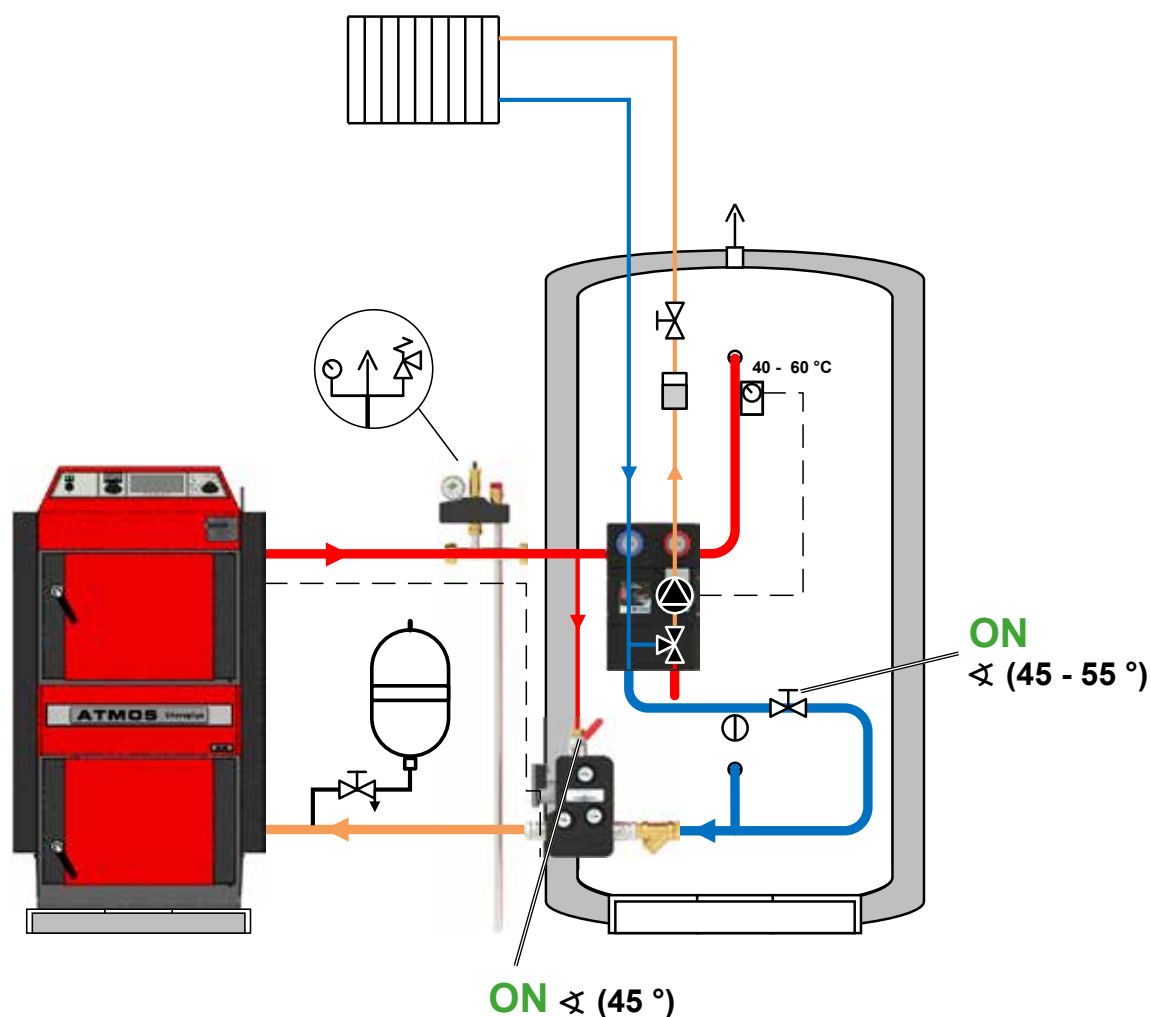

POZOR - Čerpadlo v kotlovém okruhu nastaveno na maximum a konstantní výtláčnou výšku. Vrchní ventil na Laddomatu X22-2 v kotlovém okruhu (na zkratu) přiškrt'íte na 45°. Přiškrt'íte regulační ventil na zpátečce z čerpadlové skupiny nebo rozdělovače na 45° - 55°. Tím zabezpečíme optimální nabíjení akumulací nádrže a fungování topného systému.

= Příslušenství pro rozšíření základních zapojení =

==== sestavy pro F1, F2, F3, F4, F12, F21, F22 do 40 kW =====

Rozdělovače

cena bez DPH cena s 21 % DPH

ATMOS/ESBE GMA421 4.917,40 5.950,-

dvouokruhový - 6/4" ↑↓ 6/4" - rozteč 125 mm

objednací kód: P0515



ATMOS/ESBE GMA431 5.867,80 7.100,-

tříokruhový - 6/4" ↑↓ 6/4" - rozteč 125 mm

objednací kód: P0516



Čerpadlové skupiny

ATMOS/ESBE GDA211 7.520,70 9.100,-

přímá - pro ohřev TUV

- 1" ↑↓ 6/4" - rozteč 125 mm

objednací kód: P0512



ATMOS/ESBE GFA211 9.008,30 10.900,-

termostatická 20 - 55 °C - pro podlahovku

- 1" ↑↓ 6/4" - rozteč 125 mm

objednací kód: P0513



ATMOS/ESBE GRA211 8.677,70 10.500,-

směšovaná bez servopohonu - pro radiátory

- 1" ↑↓ 6/4" - rozteč 125 mm

objednací kód: P0538



ATMOS/ESBE GRA211 10.413,20 12.600,-

směšovaná se servopohonem 120 s - pro radiátory/podlahovku

- 1" ↑↓ 6/4" - rozteč 125 mm

objednací kód: P0514



Servopohon ESBE ARA 661 3 401,70 4 116,-

pro čerpadlovou skupinu GRA211

- 230 V - 120 s - 6 Nm

objednací kód: P0415



= Příslušenství pro rozšíření základních zapojení =

sestavy pro F15, F16, F71 a kotle DxxP Compact

Rozdělovače

cena bez DPH cena s 21 % DPH

ATMOS/ESBE GMA321
dvouokruhový - 1" ↑↓ 1" - rozteč 90 mm
objednací kód: **P0506**

3.719,00

4.500,-



ATMOS/ESBE GMA331
tříokruhový - 1" ↑↓ 1" - rozteč 90 mm
objednací kód: **P0507**

4.628,10

5.600,-



Čerpadlové skupiny

ATMOS/ESBE GDA311
přímá - pro ohřev TUV
- 1" ↑↓ 1" - rozteč 90 mm
objednací kód: **P0503**

6.322,30

7.650,-



ATMOS/ESBE GFA311
termostatická 20 - 55 °C - pro podlahovku
- 1" ↑↓ 1" - rozteč 90 mm
objednací kód: **P0504**

7.768,60

9.400,-



ATMOS/ESBE GRA311
směšovaná bez servopohonu - pro radiátory
- 1" ↑↓ 1" - rozteč 90 mm
objednací kód: **P0533**

8.016,50

9.700,-



ATMOS/ESBE GRA311
směšovaná se servopohonem 120 s - pro radiátory/podlahovku
- 1" ↑↓ 1" - rozteč 90 mm
objednací kód: **P0505**

9.669,40

11.700,-



Servopohon ESBE ARA 661
pro čerpadlovou skupinu GRA311
- 230V - 120 s - 6 Nm
objednací kód: **P0415**



3 401,70

4 116,-



== Příslušenství pro řízení kotle a topného systému ==

Sady ekvitermní regulace ATMOS ACD 03



	cena bez DPH	cena s 21 % DPH
Sada ATMOS ACD 03 - doporučená sada pro kotle na pelety (bez čidla spalin) objednací kód: S0103	15.124,00	18.300,-
Sada ATMOS ACD 03 AGF - doporučená sada pro kotle s ručním přikládáním (s čidlem spalin) objednací kód: S0106	17.024,80	20.600,-
Sada ATMOS ACD 03 AGF WIFI - doporučená sada pro všechny kotle (s čidlem spalin, venkovním čidlem  a bezdrátovou bránou  objednací kód: S0108	22.396,70	27.100,-





Regulace **ATMOS ACD 03** je ekvitermní regulační prvek pro všechny kotle na pevná paliva ATMOS, který je schopen řídit vytápění tří (čtyř) topných okruhů, ohřev teplé užitkové vody, solární ohřev přes sluneční kolektory, optimální nabíjení a vybití akumulčních nádrží, automatické přepínání provozu dvou kotlů, (např. kotle na dřevo a zemní plyn) a kompletní provoz kotle na základě potřeb topného systému včetně odtahového ventilátoru. Je dodávána včetně všech potřebných čidel a přípojovacích konektorů pro snadnou montáž do panelu kotle ATMOS.

Pokojevé jednotky pro regulaci ACD 03/04

Pokojevé jednotka (čidlo)

ATMOS ARU5	objednací kód: P0471	1.314,00	1.590,-	
ATMOS ARU5W 	objednací kód: P0472	2 438,00	2 950,-	

Pokojevé jednotka bez displeje

ATMOS ARU10	objednací kód: P0473	2.562,00	3.100,-	
ATMOS ARU10W 	objednací kód: P0474	3 041,30	3 680,-	

Pokojevé jednotka s dotykovým displejem

ATMOS ARU30	objednací kód: P0475	5.743,80	6.950,-	
ATMOS ARU30W 	objednací kód: P0476	6 570,30	7 950,-	

Bezdrátová ethernet / Wi-Fi brána pro regulaci ACD 03 a ACD 04

ATMOS WIFI GATE WG1000 	objednací kód: P0481	4.049,60	4.900,-	
---	-----------------------------	----------	---------	---

Jaroslav Cankář a syn ATMOS

Velenského 487, Bělá pod Bezdězem
294 21, Česká republika
Tel.: +420 326 701 404
Tel.: +420 326 701 414
e-mail: atmos@atmos.cz



www.atmos.cz

Odbyt ČR

Věra Svobodová
Tel.: +420 326 706 512
Lucie Henešová
Tel.: +420 326 706 530
e-mail: prodej@atmos.cz